

# J L T F 静岡県シニアオープンテニス大会 2024 結果

## <120歳の部>

### ■ 予選リーグ

1-2 → 2-3 → 1-3

Aブロック			1	2	3	勝敗	順位
1	杉浦勝子	プレスガーデン	/	16	60	11	2
	難波瑞穂	プレスガーデン					
2	境野勝代	S-SOUTH	61	/	62	20	1
	高橋真千子	ツインボトル					
3	鳶川順子	トリプルショット	06	26	/	02	3
	宮澤順子	ファインパルイワタ					

4-5 → 5-6 → 4-6

Bブロック			4	5	6	勝敗	順位
4	中川教子	千代	/	16	64	11	3
	穴山昌子	千代					
5	佐藤扶美	知多さつき	61	/	46	11	1
	磯部貴美	2プラス0					
6	木村美恵子	ストーンサム	46	64	/	11	2
	重松千代香	ストーンサム					

7-8 → 8-9 → 7-9

Cブロック			7	8	9	勝敗	順位
7	篠ヶ瀬佳代子	マインドサン	/	46	46	02	3
	松尾宏子	プラムカット					
8	浅野しのぶ	三和TS	64	/	63	20	1
	日野眞名美	三和TC					
9	松井かがり	駿河台ローン	64	36	/	11	2
	青木美樹子	ココア倶楽部					

10-11 → 11-12 → 10-13

Dブロック			10	11	12	勝敗	順位
10	中根美千子	マインドサン	/	16	62	11	2
	岡本明美	トリプルショット					
11	杉下理恵	ポテンシー	61	/	60	20	1
	竹田恵美子	ポテンシー					
12	明峰霞	レモンスマッシュ	26	06	/	02	3
	原田由紀子	レモンスマッシュ					

13-14、15-16、13-15、14-16

Eブロック			13	14	15	16	勝敗	順位
13	伊藤暢子	佐鳴台ローン	/	16	36	/	02	4
	田中めぐみ	ファインパルイワタ						
14	ウヰニック圭子	チェリーTC	61	/	/	26	11	2
	瀬川真由子	アンドロメダ						
15	宇佐見久美子	ライジング	63	/	/	36	11	3
	小出孝子	昭和の森						
16	藤嶋早苗	プレスガーデン	/	62	63	/	20	1
	澤田紀子	トリプルショット						

17-18、19-20、17-19、18-20

Fブロック			17	18	19	20	勝敗	順位
17	加藤尚子	グリーンヒル	/	06	16	WO	02	3
	尹雅子	グリーンヒル						
18	鈴木淳子	愛知県	60	/	62	WO	20	1
	梅澤尚子	愛知県						
19	池谷瑞枝	マインドサン	61	26	/	WO	11	2
	大塚由紀子	マインドサン						
20	井一利香子	AYS	WD	WD	WD	/		
	日下部裕子	AYS						

# J L T F 静岡県シニアオープンテニス大会 2024 結果

## <120歳の部>

### ■ 順位別トーナメント

## <1位トーナメント>

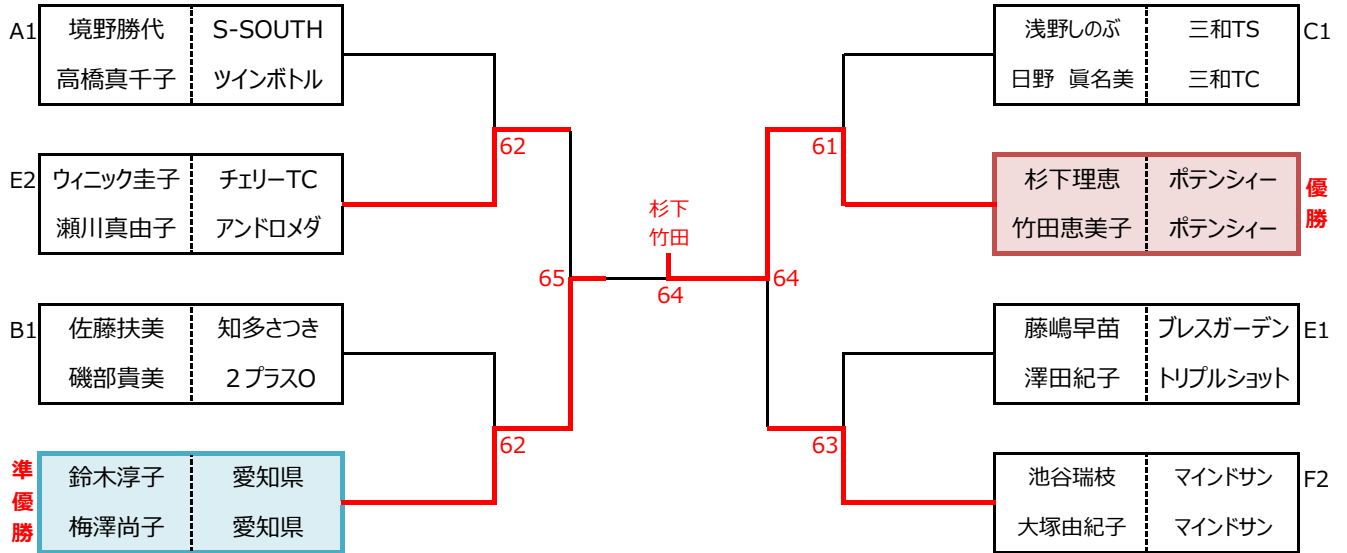

## <2位トーナメント>

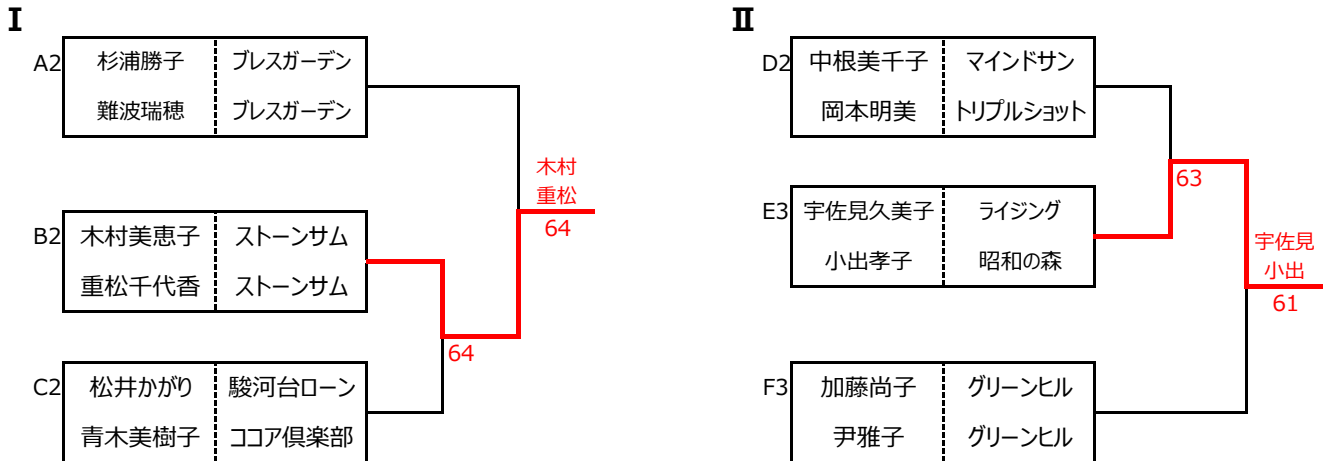

## <3位トーナメント>

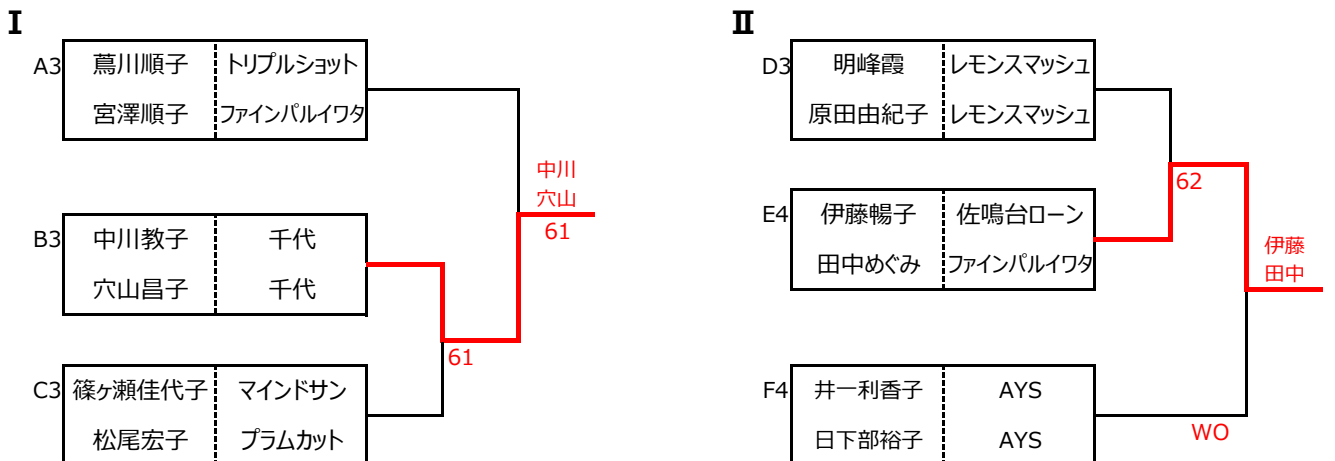

# J L T F 静岡県シニアオープンテニス大会 2024 結果

## <130歳の部>

### ■ 予選リーグ

1-2 → 2-3 → 1-3

Gブロック			1	2	3	勝敗	順位
1	山田文子	ウノストロベリー	/	63	36	11	2
	南谷千代子	高瀬テニスカレッジ					
2	鈴木ゆかり	三重県	36	/	64	11	3
	蛭川芳江	三重県					
3	那須野久代	グリーンヒル	63	46	/	11	1
	杉本千賀子	グリーンヒル					

4-5 → 5-6 → 4-6

Hブロック			4	5	6	勝敗	順位
4	石田妙子	トリプルショット	/	36	36	02	3
	富田ゆかり	プレスガーデン					
5	水野久美子	ロイヤルII	63	/	62	20	1
	立川千歌	知多さつき					
6	岩本光子	アクトス	63	26	/	11	2
	岡本尚子	佐鳴台ローン					

7-8 → 8-9 → 7-9

Iブロック			7	8	9	勝敗	順位
7	山崎さち子	ブラザ	/	62	64	20	1
	中村久美子	アイ					
8	加藤敬子	ジーク	26	/	62	11	2
	小林久子	ジーク					
9	犬塚祐子	OTC	46	26	/	02	3
	高柳孝恵	マインドサン					

10-11 → 11-12 → 10-13

Jブロック			10	11	12	勝敗	順位
10	土谷圭子	ストーンサム	/	60	62	20	1
	岩野緑	NWTC					
11	村瀬芳江	サンダーバニー	06	/	46	02	3
	田辺初子	サンダーバニー					
12	和田静子	プラムカット	26	64	/	11	2
	伊代田久美子	プラムカット					

7-8 → 8-9 → 7-9

Kブロック			13	14	15	勝敗	順位
13	大森文代	アクトス	/	56	61	11	2
	新田範子	アクトス					
14	竹内文子	ベップ	65	/	61	20	1
	澤田美枝子	ベップ					
15	岡部悦子	マインドサン	16	16	/	62	3
	杉本潤	ストーンサム					

田代隆子(マインドサン)→杉本潤(ストーンサム)

10-11 → 11-12 → 10-13

Lブロック			16	17	18	勝敗	順位
16	向島愛子	ウノストロベリー	/	36	36	02	3
	鈴木鈴子	ウノストロベリー					
17	成瀬裕子	チームラン	63	/	16	11	2
	新実喜代美	チームラン					
18	岡田富江	アクトスポーツ	63	61	/	20	1
	宮本和子	アクトスポーツ					

19-20、21-22、19-21、20-22

Mブロック			19	20	21	22	勝敗	順位
19	青山世津子	OTC	/	16	06	WO	02	3
	小林早苗	OTC						
20	田之上加代子	オーブ	61	/	60	WO	20	1
	小林久美子	オーブ						
21	埴晴美	成田ローン	60	/	06	WO	11	2
	青木紀子	成田ローン						
22	平林妙子	アクトスポーツ	WD	WD	WD	/		
	小池孝子	NWTC						

# J L T F 静岡県シニアオープンテニス大会 2024 結果

## <130歳の部>

### ■ 順位別トーナメント

#### <1位トーナメント>

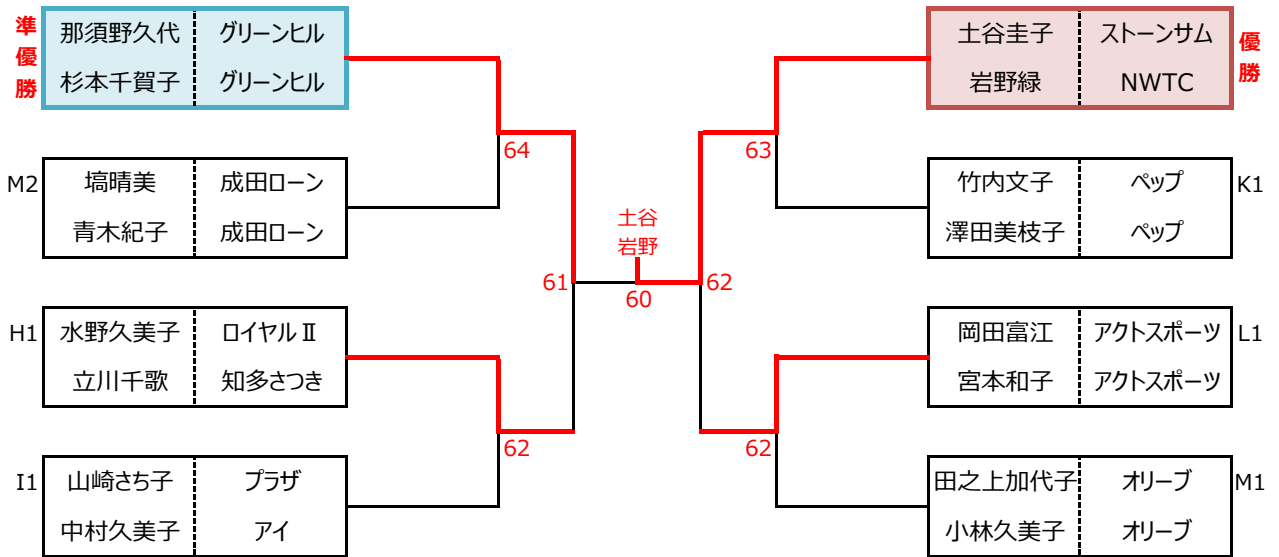

#### <2位トーナメント>

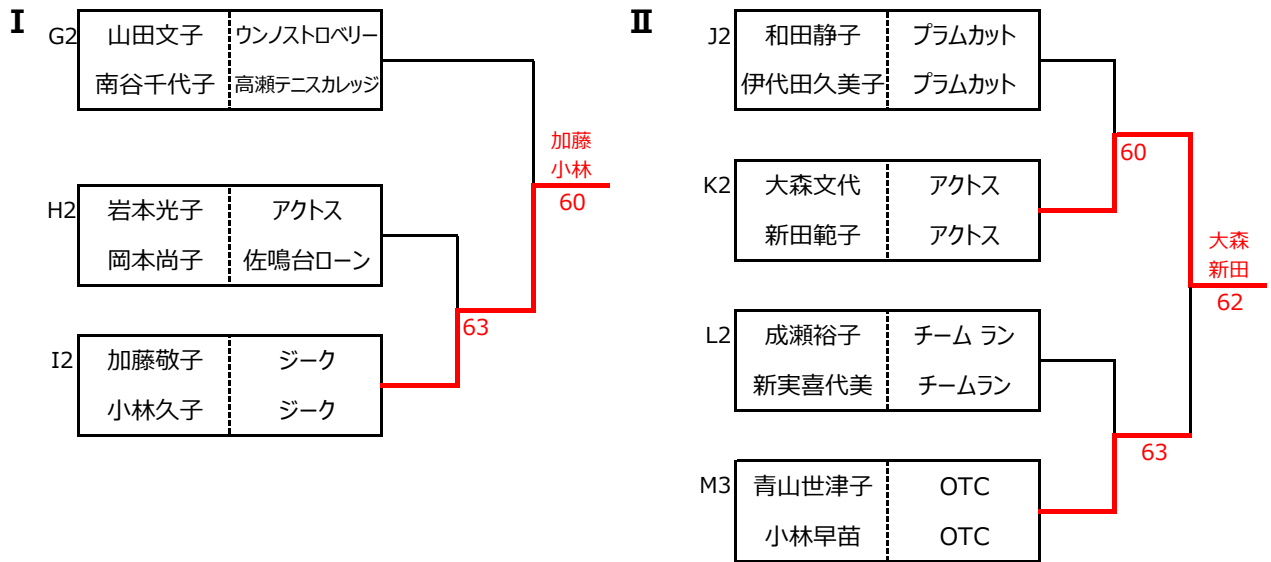

#### <3位トーナメント>

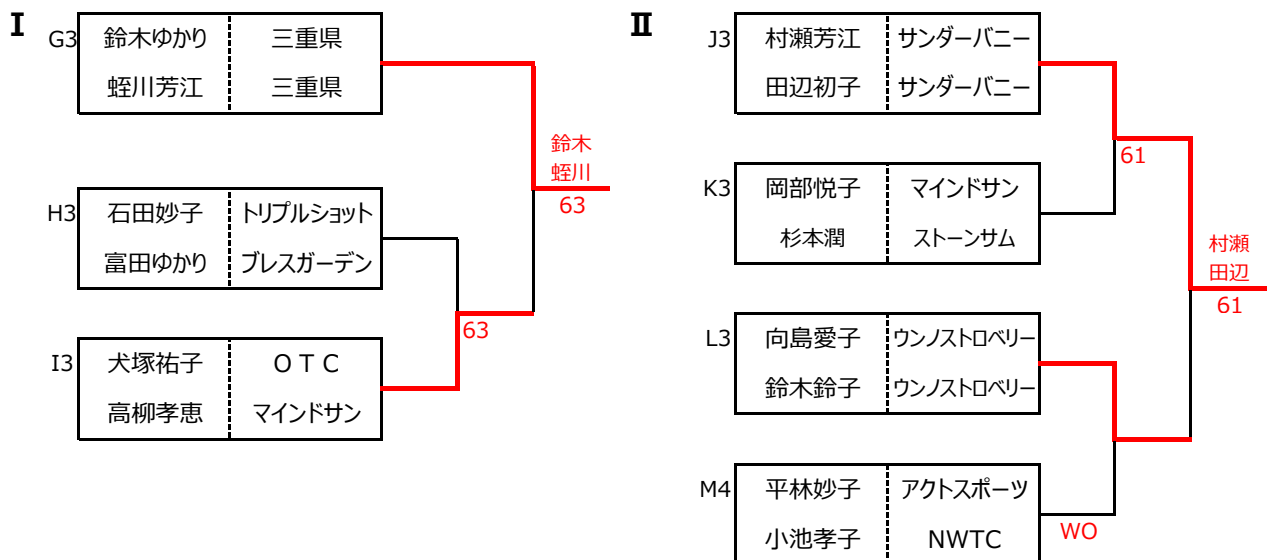

# J L T F 静岡県シニアオープンテニス大会 2024 結果

## < 140歳の部 >

### ■ 予選リーグ

1-2 → 2-3 → 1-3

Nブロック			1	2	3	勝敗	順位
1	野末誠子	つま恋	/	16	16	02	3
	藤田直子	ファイパルイワタ					
2	渡辺松代	愛知県		61	64	20	1
	梅村典子	愛知県					
3	江角恵美子	三重県	61	46	11	2	
	小林浩子	三重県					

山内和代(つま恋)→野末誠子(つま恋)

4-5 → 5-6 → 4-6

Oブロック			4	5	6	勝敗	順位
4	鈴木結子	エスポワール	/	36	61	11	2
	小沢令子	静岡					
5	近藤澄江	オーブ		63	60	20	1
	川北啓子	オーブ					
6	稲葉富士子	三重県	16	06	02	3	
	水野陽子	三重県					

7-8 → 8-9 → 7-9

Pブロック			7	8	9	勝敗	順位
7	半谷摩利子	マインドサン	/	26	65	11	2
	北野とみ子	マインドサン					
8	佐藤朋子	OSTT		62	61	20	1
	藤家桂	サンダーバニー					
9	水谷小夜子	winner	56	16	02	3	
	内山幸子	winner					

10-11、12-13、10-12、11-13

Qブロック			10	11	12	13	勝敗	順位
10	森田貴志	Wagamama~'S	/	62	62	16	20	2
	中野和子	オーブ						
11	加藤礼子	静岡		26	61	61	16	11
	櫻井絵実	草薙						
12	加藤ゆり	ビクトリー	26	61	61	16	11	3
	片桐隆子	なばなTC						
13	室井康代	佐鳴台ローン	/	61	61	20	1	
	清水幸子	チーム優						

# J L T F 静岡県シニアオープンテニス大会 2024 結果

## <140歳の部>

### ■ 順位別トーナメント

#### <1位トーナメント>

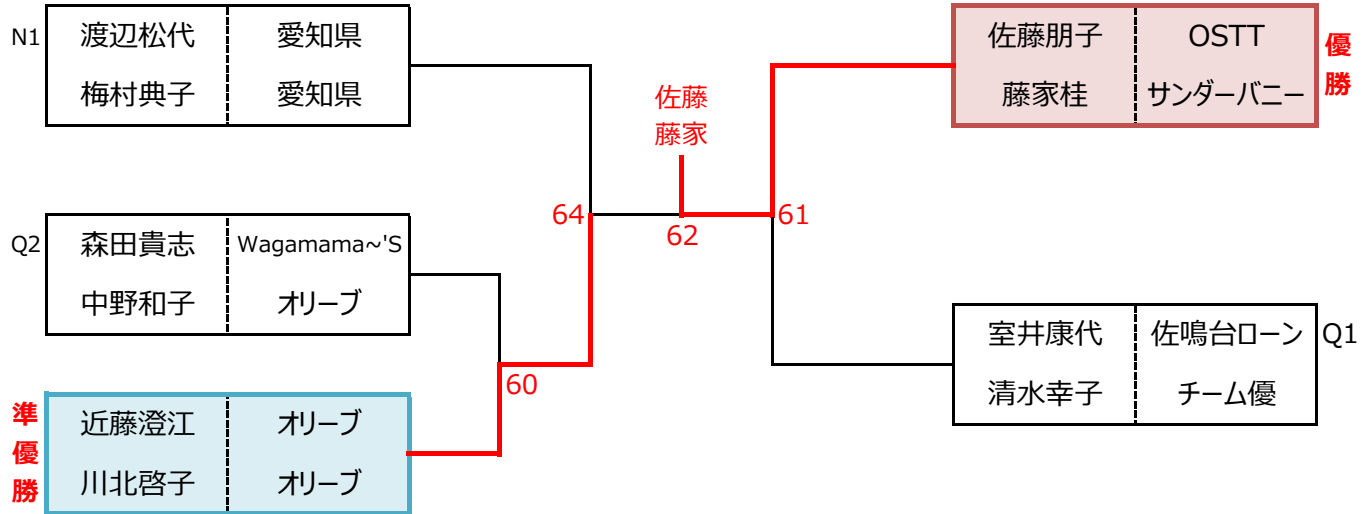

#### <2位トーナメント>

##### I

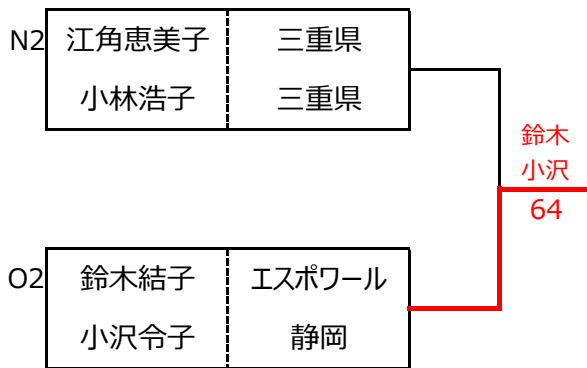

##### II

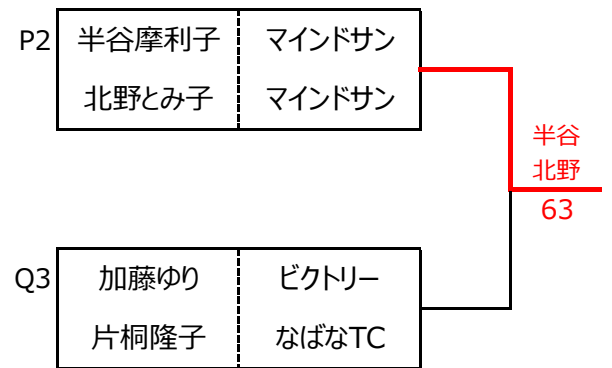

#### <3位トーナメント>

##### I

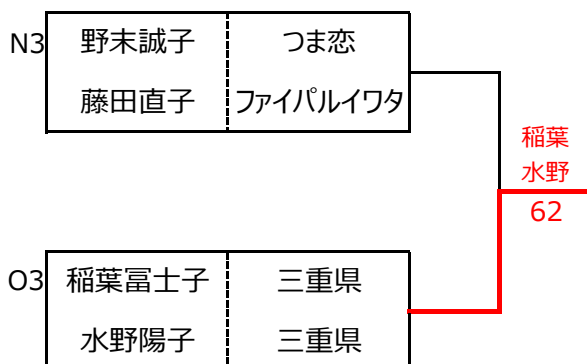

##### II

