

＜ 第40回JLTF静岡県大会 クレソクラス ＞

Aブロック			1	2	3	4	勝敗	順位
1	石井佐知子	D'STC	/	63	62	63	3-0	1
	木内真依子	D'STC						
2	大塚美穂子	ウインビレッジ		36	65	61	2-1	2
	武安祥子	庭球道						
3	小出貴子	佐鳴台ローン	26	56	62	1-2	3	
	杉村智津	ファインパルイワタ						
4	澤口愛子	ココア倶楽部	36	16	26	0-3	4	
	山田みのり	ココア倶楽部						

Bブロック			5	6	7	8	勝敗	順位
5	鈴木清美	R & B	/	56	65	46	1-2 0.46	3
	水口雅子	R & B						
6	上村賀子	ウノストロベリー		65	46	06	1-2 0.37	4
	山本美津子	静清グリーン						
7	土屋和子	富士宮ファミリー	56	64	56	1-2 0.50	2	
	吉岡ますみ	R & B						
準優勝	石川亜里子	NWTC	64	60	65	3-0	1	
	鈴木晶子	マインドサン						

Cブロック			9	10	11	12	勝敗	順位
9	大梶敦子	ウノストロベリー	/	63	63	36	2-1	2
	西村美幸	グリーンヒル						
10	村上絹代	OTC		36	36	26	0-3	4
	大塚由紀子	マインドサン						
11	杉本恵子	D'STC	36	63	06	1-2	3	
	野秋和美	R & B						
12	長島可代子	静清グリーン	63	62	60	3-0	1	
	則武裕子	ココア倶楽部						

Dブロック			13	14	15	16	勝敗	順位
優勝	伊藤典子	あおやま庭球塾	/	61	62	36	2-1	1
	中野智子	あおやま庭球塾						
14	深澤豊子	T・I・M		16	16	64	1-2	3
	杉山豊子	ウインビレッジ						
15	鈴木浩美	トリプルショット	26	61	63	2-1	2	
	渡邊由紀子	ルネサンス静岡						
16	川原牧子	プラザ	63	46	36	1-2	4	
	伊藤あかね	プラザ						

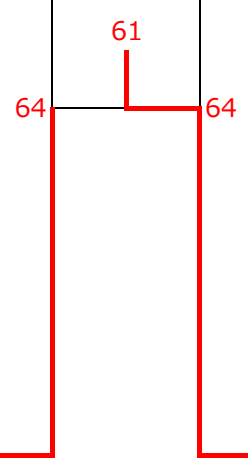

＜ 第40回JLTF静岡県大会 クレスタクラス ＞

■ 3位決定戦

1	石井佐知子	D'STC	60			12	長島可代子	静清グリーン
	木内真依子	D'STC					則武裕子	ココア倶楽部

■ 2位トーナメント 5位決定戦

2	大塚美穂子	ウインビレッジ	63			9	大梶敦子	ウンノストロベリー
	武安祥子	庭球道					西村美幸	グリーンヒル
7	土屋和子	富士宮ファミリー	64			15	鈴木浩美	トリプルショット
	吉岡ますみ	R & B					渡邊由紀子	ルネサンス静岡

■ 7位決定戦

2	大塚美穂子	ウインビレッジ	65			15	鈴木浩美	トリプルショット
	武安祥子	庭球道					渡邊由紀子	ルネサンス静岡

■ 3位トーナメント (2-2スタート)

3	小出貴子	佐鳴台ローン	64			11	杉本恵子	D'STC
	杉村智津	ファインパルイワタ					野秋和美	R & B
5	鈴木清美	R & B	62			14	深澤豊子	T・I・M
	水口雅子	R & B					杉山豊子	ウインビレッジ

■ 4位トーナメント (2-2スタート)

4	澤口愛子	ココア倶楽部	64			10	村上絹代	OTC
	山田みのり	ココア倶楽部					大塚由紀子	マインドサン
6	上村賀子	ウンノストロベリー	63			16	川原牧子	ブラザ
	山本美津子	静清グリーン					伊藤あかね	ブラザ

＜ 第40回JLTF静岡県大会 60歳以上クラス ＞

Uブロック			74	75	76	勝敗	順位
準優勝	小松規子	富士宮ファミリー	/	61	61	2-0	1
	宮本和子	アクトスポーツ					
75	島村ふくよ	ウィンブレッジ	16	/	16	0-2	3
	鈴木珠貴	B B C					
76	和田静子	プラムカット	16	61	/	1-1	2
	伊代田久美子	プラムカット					

Wブロック			80	81	82	勝敗	順位
80	松井かがり	駿河台ローン	/	60	64	2-0	1
	青木美樹子	ココア倶楽部					
81	桜井あゆみ	静清グリーン	06	/	26	0-2	3
	中村久美子	静清グリーン					
82	木村美恵子	ストーンサム	46	62	/	1-1	2
	重松千代香	ストーンサム					

Vブロック			77	78	79	勝敗	順位
77	今村八壽子	N T C	/	63	WO	2-0	1
	寺尾洋子	リックス静岡					
78	石川孝枝	みやふじ静岡	36	/	WO	1-1	2
	篠原範子	ルシータ					
79	池谷瑞枝	マインドサン	WO	WO	/	0-2	3
	信岡園子	佐鳴台ローン					

Xブロック			83	84	85	勝敗	順位
優勝	小池孝子	N W T C	/	62	63	2-0	1
	中川教子	千代					
84	明峰 霞	レモンスマッシュ	26	/	46	0-2	3
	河合佳代子	葵					
85	山崎さち子	ブラザ	36	64	/	1-1	2
	竹林愛子	グリーンロイヤル					

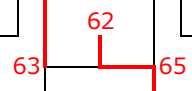

■ 3位決定戦

77	今村八壽子	N T C	65	80	松井かがり	駿河台ローン
	寺尾洋子	リックス静岡			青木美樹子	ココア倶楽部

■ 2位トーナメント

76	和田静子	プラムカット	61	82	木村美恵子	ストーンサム
	伊代田久美子	プラムカット				重松千代香
78	石川孝枝	みやふじ静岡	61	85	山崎さち子	ブラザ
	篠原範子	ルシータ				竹林愛子

■ 3位トーナメント (2-2スタート)

75	島村ふくよ	ウィンブレッジ	WO	81	桜井あゆみ	静清グリーン
	鈴木珠貴	B B C				中村久美子
79	池谷瑞枝	マインドサン	WO	84	明峰 霞	レモンスマッシュ
	信岡園子	佐鳴台ローン				河合佳代子

＜ 第40回JLTF静岡県大会 Aクラス ＞

Eブロック			17	18	19	勝敗	順位
17	杉本由里子	ウインビレッジ	/	26	36	0-2	3
	藤牧美幸	ウインビレッジ		62	64	2-0	1
18	小坂真寿美	ブラザ					
	宮川伸子	ブラザ					
19	相馬美奈	グリーンヒル		63	46	1-1	2
	那須野久代	グリーンヒル					

1-2 → 2-3 → 1-3

Iブロック			30	31	32	33	勝敗	順位
30	木野村菜穂子	ブラザ	/	64	65	WO	3-0	1
	工藤えり子	ブラザ		46	63	WO	2-1	2
31	西川洋美	リックス静岡						
	鍋岡直子	グリーンヒル						
32	宮本道世	NWTC		56	36	WO	1-2	3
	古川由紀子	ウンノストロベリー						
33	杉山孝子	庭球道	WO	WO	WO	0-3	4	
	深尾由希子	ココア倶楽部						

1-2 → 2-3 → 1-3

Fブロック			20	21	22	23	勝敗	順位
20	浜崎礼子	グリーンヒル	/	46	46		0-2	4
	木村佐知子	グリーンヒル		64		36	1-1 0.47	3
21	岡崎深幸	ルネサンス静岡						
	澤入綾子	ウインビレッジ						
22	神山晶子	OTC		64		56	1-1 0.52	2
	三浦貴子	OTC						
23	加藤尚子	グリーンヒル	63	65		2-0	1	
	松本智子	ルシータ						

1-2 → 3-4 → 1-3 → 2-4

Jブロック			34	35	36	勝敗	順位
34	中村聖子	ウインビレッジ	/	46	16	0-2	3
	渡辺みゆき	ウインビレッジ		64	64	2-0	1
35	足立美智子	TCT					
	赤池勝美	あおやま庭球塾					
36	小長谷雅子	グリーンポート		61	46	1-1	2
	鈴木陽子	グリーンヒル					

1-2 → 2-3 → 1-3

Gブロック			24	25	26	勝敗	順位
24	森川明代	ウンノストロベリー	/	16	60	1-1 0.53	2
	石垣由佳子	千代		61	46	1-1 0.58	1
25	反町晶子	あおやま庭球塾					
	大嶽江梨花	あおやま庭球塾					
26	城島智恵	ウインビレッジ		06	64	1-1 0.37	3
	村上佳子	レモスマッシュ					

1-2 → 2-3 → 1-3

Kブロック			37	38	39	40	勝敗	順位
37	大橋由佳子	千代	/	56	06		0-2	4
	黒田隆代	千代		65	56	1-1 (※)	3	
38	杉本 望	ルネサンス静岡						60
	小阪幸恵	庭球道						
39	島袋久美子	OTC		60	60	2-0	1	
	柳原万実	OTC						
40	増田さな江	グリーンヒル	65	06	1-1 (※)	2		
	中村しげみ	グリーンヒル						

1-2 → 3-4 → 1-3 → 2-4 (※)直接対決結果

Hブロック			27	28	29	勝敗	順位
27	望月美奈	グリーンヒル	/	64	06	1-1	2
	小長谷直美	千代		46	26	0-2	3
28	柴田綾子	ブラザ					
	長池順子	ブラザ					
29	佐藤彰子	ココア倶楽部		60	62	2-0	1
	中村千賀	ウンノストロベリー					

1-2 → 2-3 → 1-3

Lブロック			41	42	43	勝敗	順位
41	平井弥鈴	千代	/	56	36	0-2	3
	石川実加	千代		65	61	2-0	1
42	遠藤節子	あおやま庭球塾					
	隈元由美子	あおやま庭球塾					
43	櫻井美穂	ルシータ		63	16	1-1	2
	竹内 緑	サンライズ					

1-2 → 2-3 → 1-3

< 第40回JLTF静岡県大会 Aクラス >

■ 1位トーナメント

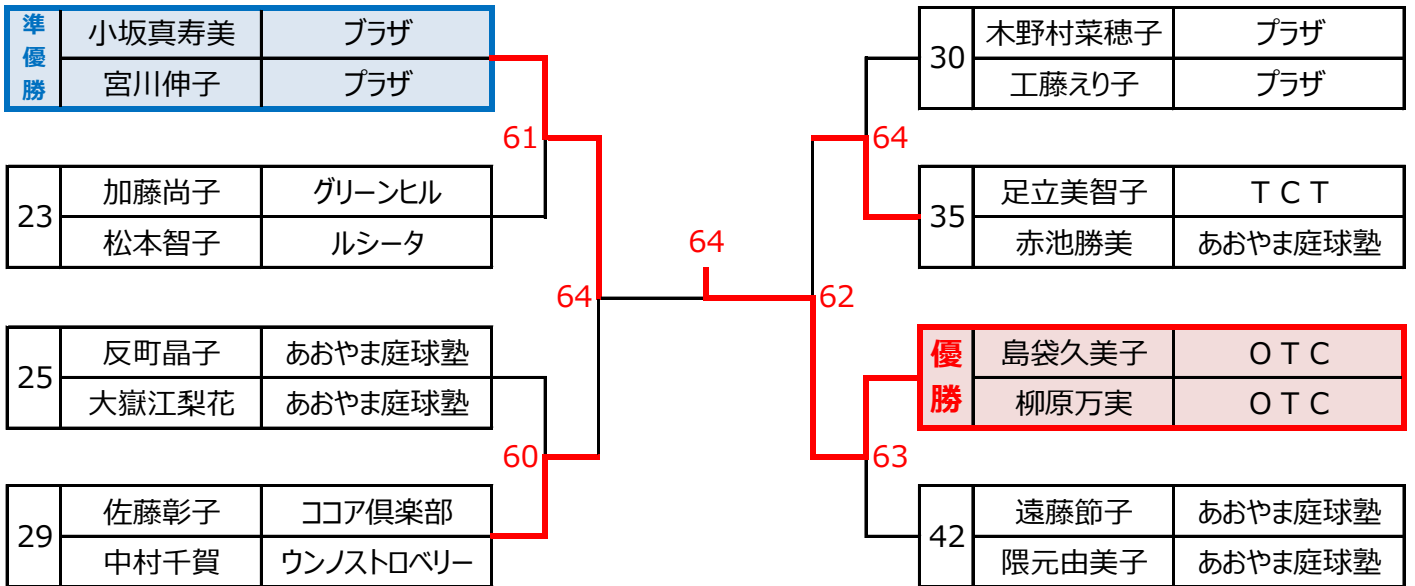

■ 3位決定戦

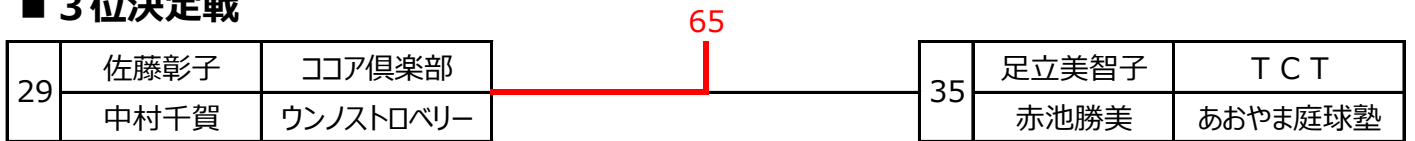

■ 2位トーナメント

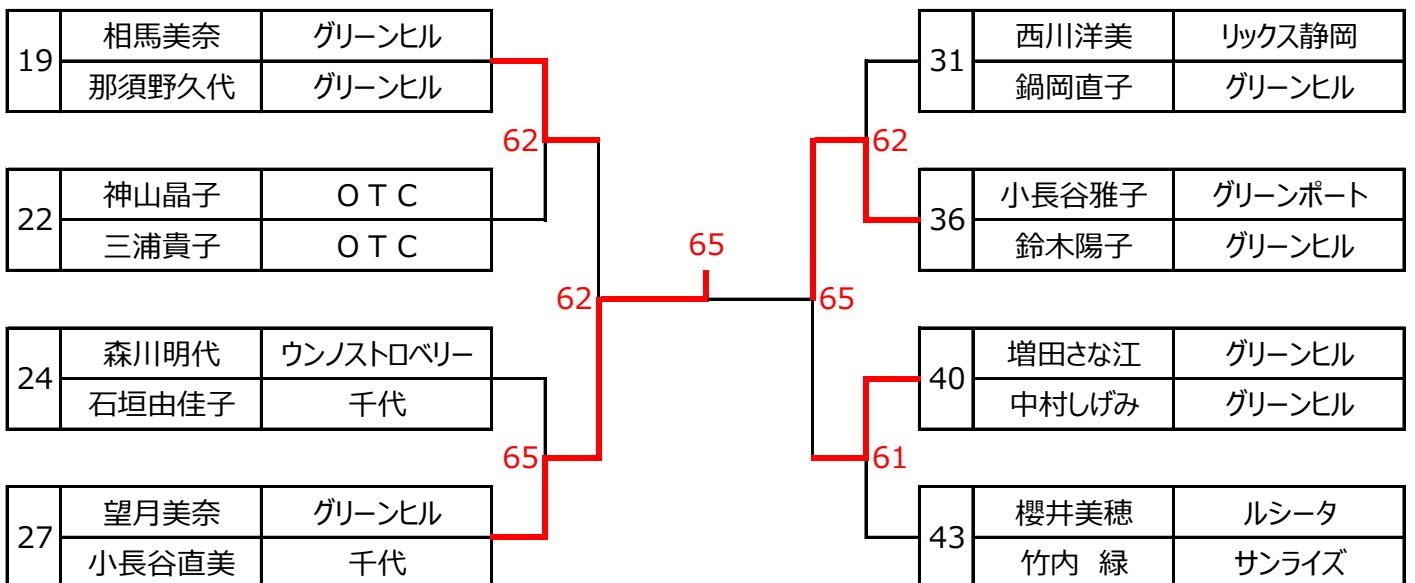

■ 3・4位トーナメント（2-2スタート）

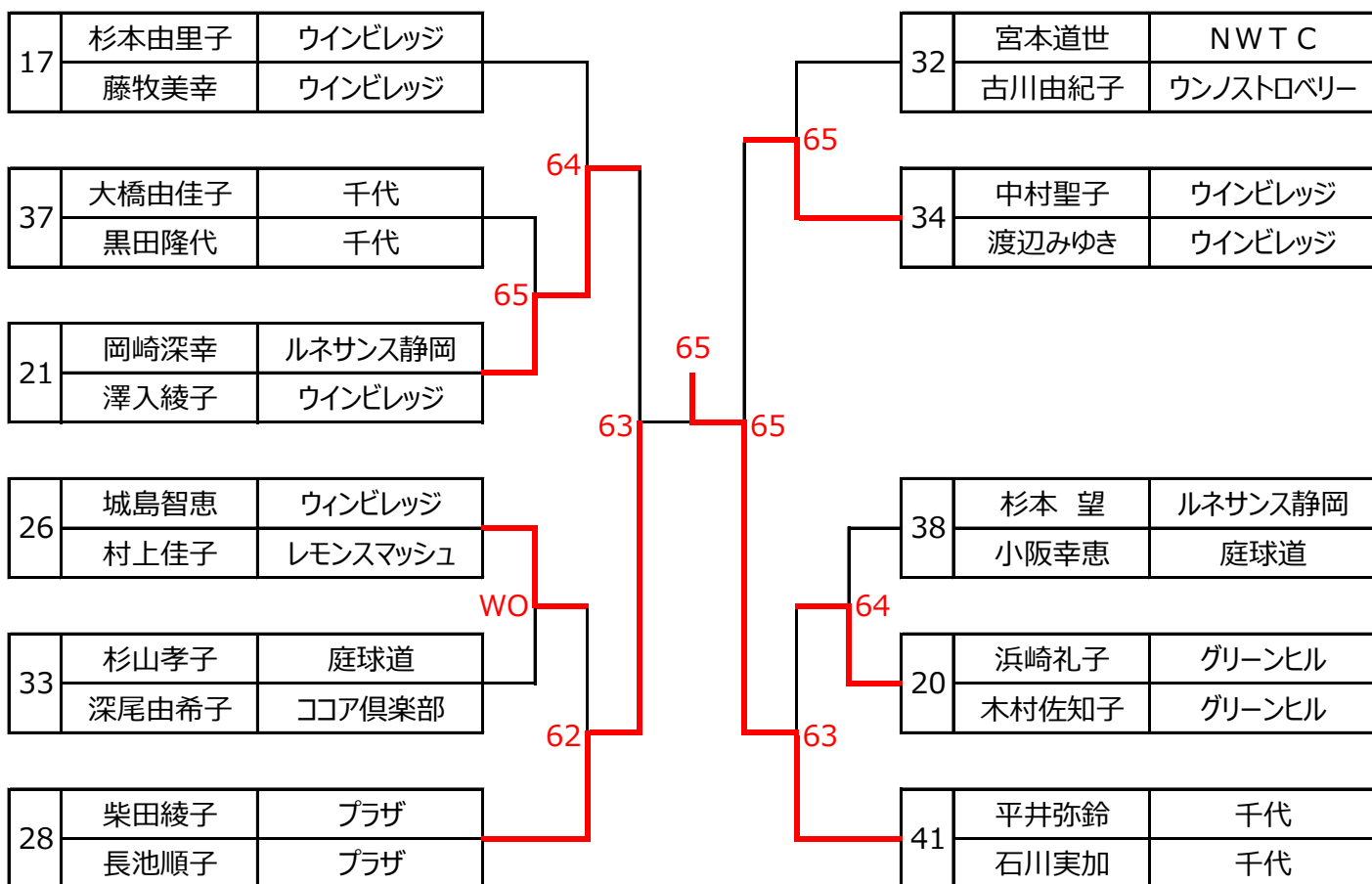

＜ 第40回JLTF静岡県大会 Bクラス ＞

Mブロック			44	45	46	勝敗	順位
44	小松美恵	グリーンヒル	36	63	46	1-1	2
	原田由紀子	レモスマッシュ					
45	大長利子	レモスマッシュ	36		46	0-2	3
	関沢智恵子	マリコクラブ					
46	藤田聡美	袖師シーサイド	64	64		2-0	1
	早川千津	レモスマッシュ					

1-2 → 2-3 → 1-3

Pブロック			55	56	57	58	勝敗	順位
55	望月敦子	ウインビレッジ	06	60	62		2-0	1
	鈴木奈知代	ウインビレッジ						
56	塚本直美	O T C	06			62	1-1 0.428	3
	笠原順子	O T C						
57	加藤礼子	静岡	26			61	1-1 0.533	2
	又平千代子	静岡						
58	高木詩子	レモスマッシュ	26	26	16		0-2	4
	杉山初江	レモスマッシュ						

1-2 → 3-4 → 1-3 → 2-4

Nブロック			47	48	49	50	勝敗	順位
47	海野浩子	ルネサンス静岡	65	56	46		0-2	4
	牧野敦子	グリーンヒル						
48	平野順子	ストーンサム	65			36	1-1 (※)	3
	金原希代美	ブレスガーデン						
49	塚本朋子	静岡	64			65	2-0	1
	松永博子	静岡						
50	望月早恵子	駿河台ローン	63	63	56		1-1 (※)	2
	増田みゆき	グリーンヒル						

1-2 → 3-4 → 1-3 → 2-4 (※)直接対決結果

Qブロック			59	60	61	62	勝敗	順位
59	稲森文子	レ・スペクテ	61	16	36	WO	1-2	3
	根本あや子	レ・スペクテ						
60	鈴木有里	ストーンサム	61			62	WO	1
	祖父江恵実	O T C						
61	石亀久美子	レモスマッシュ	63	26		WO	2-1	2
	鈴木かおり	ココア倶楽部						
62	石井ゆき子	ルネサンス静岡	WO	WO	WO		0-3	4
	立間浩代	C S T						

1-2 → 2-3 → 1-3

Oブロック			51	52	53	54	勝敗	順位
51	高橋寿美	ウインビレッジ	16	61	65		2-0	1
	清川千津子	ウノストロベリー						
52	富田ゆかり	ブレスガーデン	16			62	1-1 0.46	3
	岩見和代	マインドサン						
53	小川美智代	ウインビレッジ	56			63	1-1 0.55	2
	富田裕子	ウインビレッジ						
54	天野佐知子	L F L	26	26	36		0-2	4
	鈴木晴海	ウインビレッジ						

1-2 → 3-4 → 1-3 → 2-4

Rブロック			63	64	65	勝敗	順位	
63	村松美晴	ウインビレッジ	61	16	56	0-2	3	
	萩原晃子	ルネサンス静岡						
64	水野 香	サンライズ	61			61	2-0	1
	早川めぐみ	ルシータ						
65	田中映子	L F L	65	16			1-1	2
	井尻広美	レ・スペクテ						

1-2 → 2-3 → 1-3

＜ 第40回JLTF静岡県大会 Bクラス ＞

■ 1位トーナメント

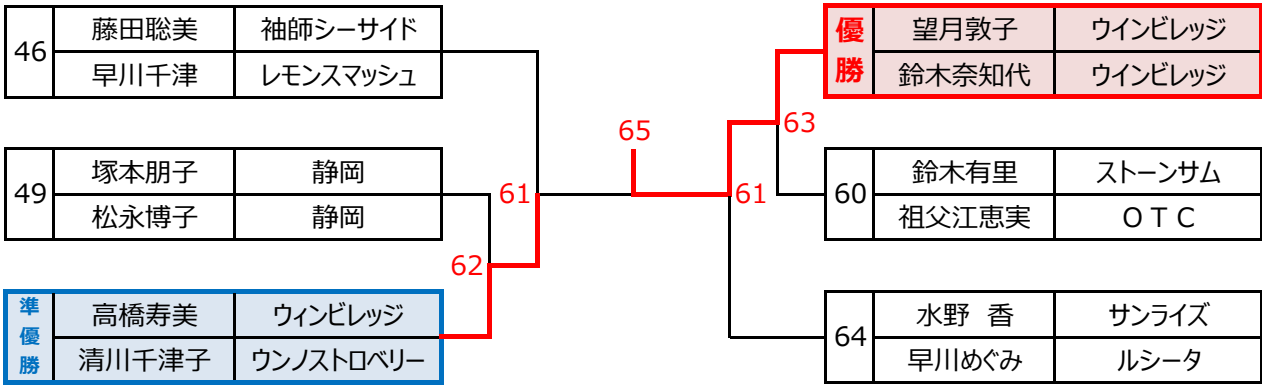

■ 3位決定戦

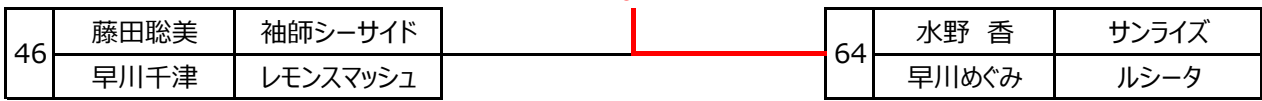

■ 2位トーナメント

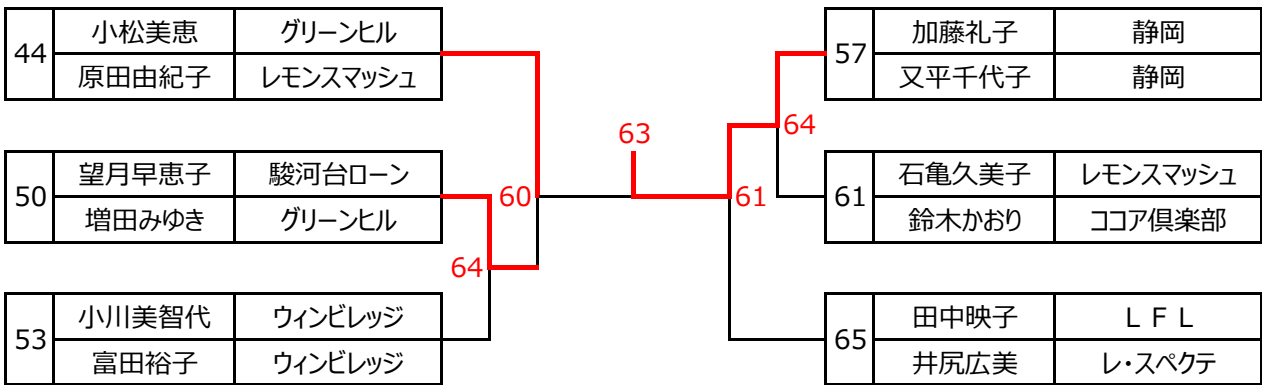

■ 3・4位トーナメント (2-2スタート)

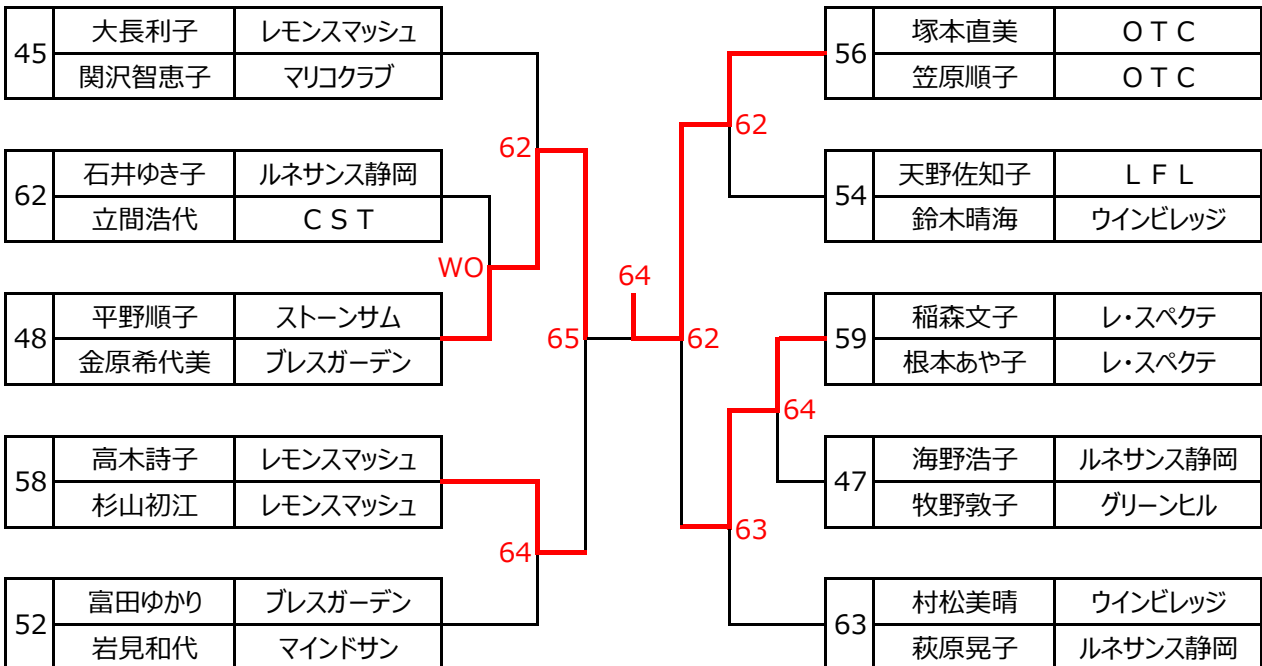

＜ 第40回JLTF静岡県大会 Cクラス ＞

Sブロック			66	67	68	69	勝敗	順位
66	平野 香	ウインビレッジ	/	16	16	64	1-2	3
	清宮由紀子	エスポワール						
67	石原育代	エンジョイ	61	/	56	63	2-1	2
	齋藤幸子	エンジョイ						
68	瀧亜矢乃	サンライズ	61	65	/	63	3-0	1
	中山仁美	サンライズ						
69	市川美晴	L F L	46	36	36	/	0-3	4
	高木幸世	L F L						

1-2 → 3-4 → 1-3 → 2-4

Tブロック			70	71	72	73	勝敗	順位
70	濱口美佐子	草薙	/	60	46	65	2-1	2
	山本貴子	リックス静岡						
71	鈴木智子	草薙	06	/	36	62	1-2	3
	米村なつき	草薙						
72	増田結花	ルシータ	64	63	/	46	2-1	1
	森 朋愼	ルシータ						
73	山田京佳	ルネサンス静岡	56	26	64	/	1-2	4
	加賀谷康代	ルネサンス静岡						

1-2 → 3-4 → 1-3 → 2-4

■ 決勝戦

優勝	瀧亜矢乃	サンライズ	65		—		準優勝	増田結花	ルシータ
	中山仁美	サンライズ						森 朋愼	ルシータ

■ 3位決定戦

67	石原育代	エンジョイ	60		—		70	濱口美佐子	草薙
	齋藤幸子	エンジョイ						山本貴子	リックス静岡

■ 5位決定戦 (2-2スタート)

66	平野 香	ウインビレッジ	65		—		71	鈴木智子	草薙
	清宮由紀子	エスポワール						米村なつき	草薙

■ 7位決定戦 (2-2スタート)

69	市川美晴	L F L	62		—		73	山田京佳	ルネサンス静岡
	高木幸世	L F L						加賀谷康代	ルネサンス静岡