

＜ 第41回JLTF静岡県大会 クレトクラス ＞

集合時間／ 8 : 4 5 受付終了

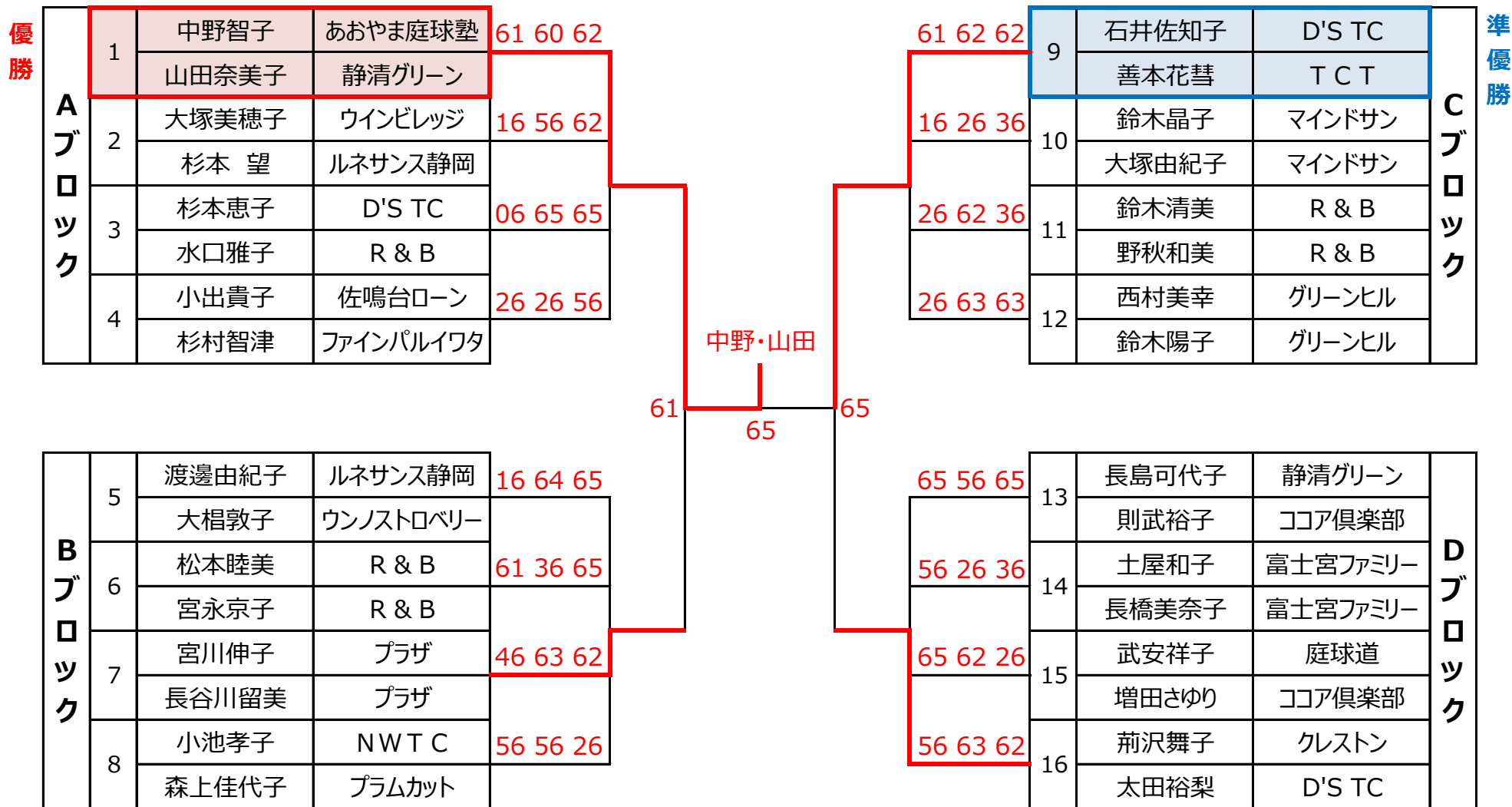

＜ 第41回JLTF静岡県大会 クレトクラス ＞

■ 3位決定戦

4位	7	宮川伸子 プラザ	プラザ		WO		16	荊沢舞子 太田裕梨	クレストン D'S TC	3位
----	---	-------------	-----	--	----	--	----	--------------	-----------------	----

■ 2位トーナメント 5位決定戦

3	杉本恵子 水口雅子	D'S TC R & B		64		61		12	西村美幸 鈴木陽子	グリーンヒル グリーンヒル
6	松本睦美 宮永京子	R & B R & B		65		65		15	武安祥子 増田さゆり	庭球道 ココア倶楽部

■ 7位決定戦

3	杉本恵子 水口雅子	D'S TC R & B		62		62		15	武安祥子 増田さゆり	庭球道 ココア倶楽部
---	--------------	-----------------	--	----	--	----	--	----	---------------	---------------

■ 3位トーナメント

2	大塚美穂子 杉本 望	ウインビレッジ ルネサンス静岡		61		62		11	鈴木清美 野秋和美	R & B R & B
5	渡邊由紀子 大楯敦子	ルネサンス静岡 ウノストロベリー		63		63		13	長島可代子 則武裕子	静清グリーン ココア倶楽部

■ 4位トーナメント

4	小出貴子 杉村智津	佐鳴台ローン ファインパルイワタ		61		61		10	鈴木晶子 大塚由紀子	マインドサン マインドサン
8	小池孝子 森上佳代子	NWTC プラムカット		65		65		14	土屋和子 長橋美奈子	富士宮ファミリー 富士宮ファミリー

＜ 第41回JLTF静岡県大会 Aクラス ＞

集合時間／8：45 受付終了

※リーグ後トーナメントの場合はリーグトーナメントドローを使用し、こちらは手書き記録用とする。

Eブロック			17	18	19	勝敗	順位	
17	望月美奈	グリーンヒル	/	65	65	2-0	1	
	小長谷直美	千代						
18	山本美津子	静清グリーン		56		46	0-2	3
	上村賀子	ウノストロベリー						
19	遠藤節子	あおやま庭球塾		56	64		1-1	2
	大岳春代	トゥールモンド						

Hブロック			26	27	28	勝敗	順位	
26	深澤豊子	T・I・M	/	63	64	2-0	1	
	杉山豊子	ウインビレッジ						
27	森川明代	ウノストロベリー		36		06	0-2	3
	大橋由佳子	千代						
28	前田和代	プラザ		46	60		1-1	2
	加藤尚子	グリーンヒル						

Fブロック			20	21	22	勝敗	順位	
20	内藤悦子	サンライズ	/	26	26	0-2	3	
	瀧本敬子	ウノストロベリー						
21	宮下謡子	ルネサンス静岡		62		56	1-1	2
	興津美帆	ルネサンス静岡						
22	村上絹代	OTC		62	65		2-0	1
	神山晶子	OTC						

Iブロック			29	30	31	勝敗	順位	
29	河村美江	NWTC	/	63	63	2-0	1	
	加藤志保	OTC						
30	平井弥鈴	千代		36		63	1-1	2
	石川実加	千代						
31	櫻井美穂	ルシータ		36	36		0-2	3
	清川千津子	ウノストロベリー						

Gブロック			23	24	25	勝敗	順位	
23	木野村菜穂子	プラザ	/	62	63	2-0	1	
	工藤えり子	プラザ						
24	鍋岡直子	グリーンヒル		26		61	1-1	2
	西川洋美	グリーンヒル						
25	浮田八愉子	ウインビレッジ		36	16		0-2	3
	竹内 緑	サンライズ						

Jブロック			32	33	34	勝敗	順位	
32	柴田綾子	プラザ	/	63	64	2-0	1	
	長池順子	プラザ						
33	浜崎礼子	グリーンヒル		36		65	1-1	2
	相馬美奈	グリーンヒル						
34	村井晴子	葵		46	56		0-2	3
	良知淳子	グリーンヒル						

Kブロック			35	36	37	勝敗	順位	
35	石垣由佳子	千代	/	61	46	1-1	2	
	中村千賀	ウノストロベリー						
36	木村佐知子	グリーンヒル		16		56	0-2	3
	尹 雅子	グリーンヒル						
37	杉本由里子	ウインビレッジ		64	65		2-0	1
	藤牧美幸	ウインビレッジ						

< 第41回JLTF静岡県大会 Aクラス >

■ 1位トーナメント

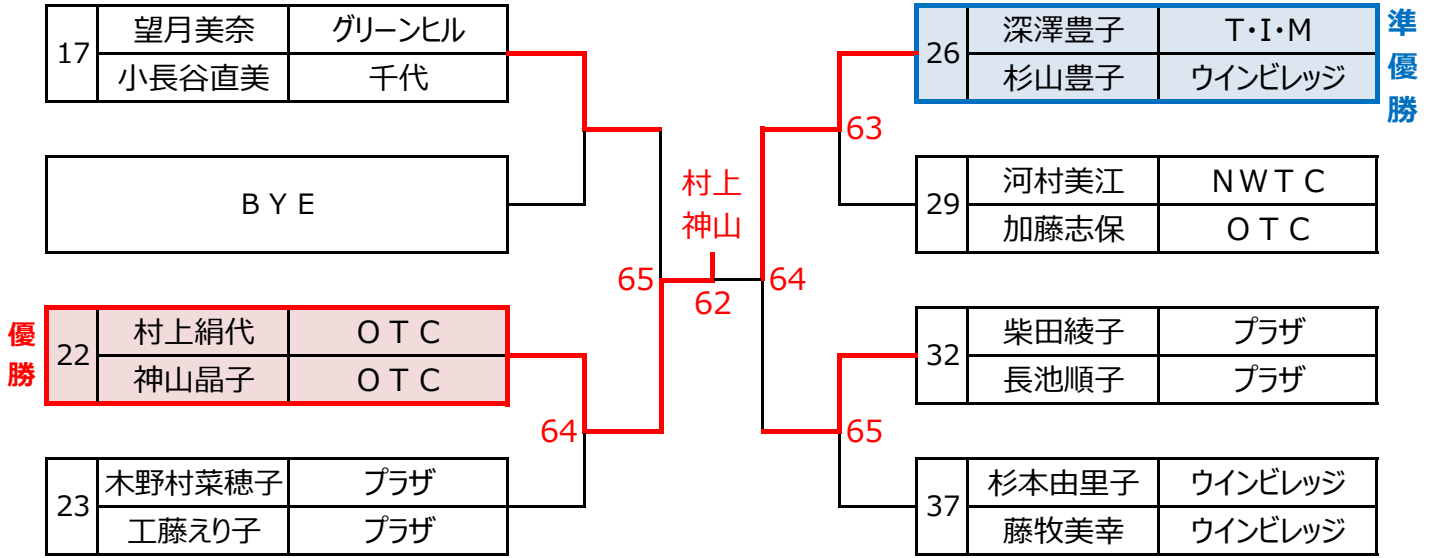

■ 3位決定戦

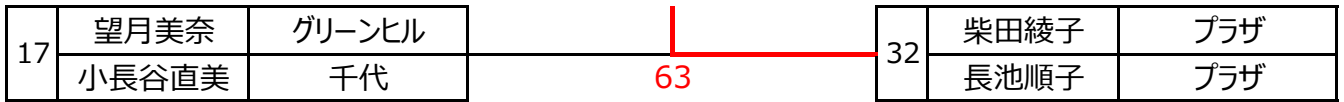

■ 2位トーナメント

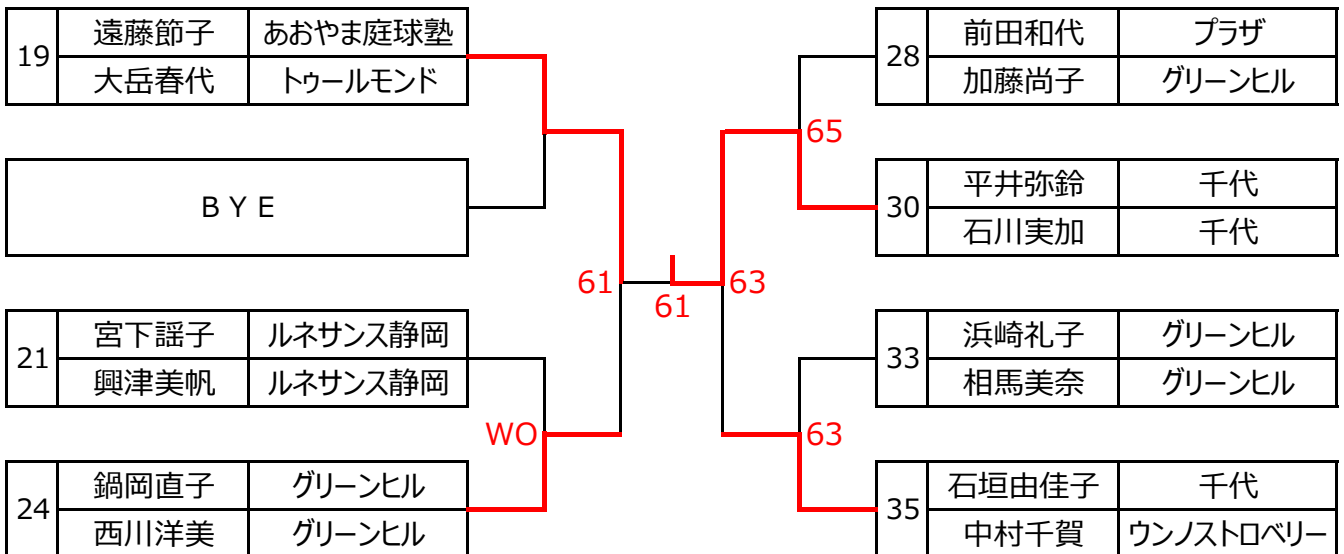

■ 3位トーナメント

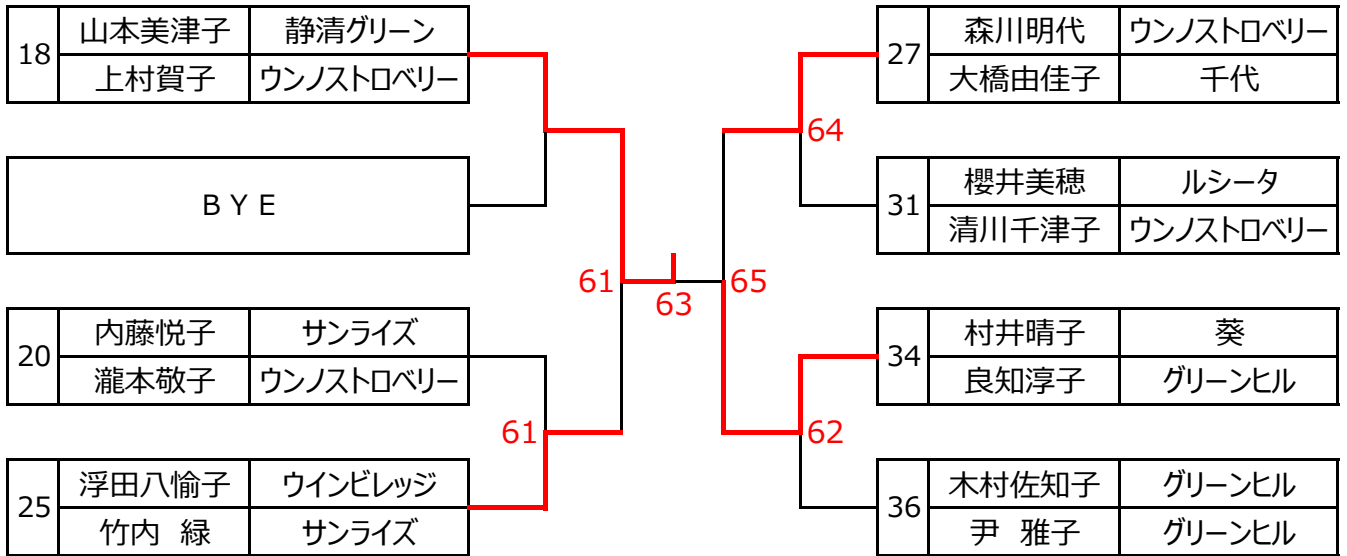

＜ 第41回JLTF静岡県大会 Bクラス ＞

集合時間／ 8 : 4 5 受付終了

※リーグ後トーナメントの場合はリーグトーナメントドローを使用し、こちらは手書き記録用とする。

Lブロック			38	39	40	41	勝敗	順位
38	水野 香	サンライズ	/	62	60	/	2-0	1
	浅川幸子	ウインビレッジ						
39	瀧亜矢乃	サンライズ	26	/	/	60	1-1	2
	中山仁美	サンライズ						
40	小松美恵	グリーンヒル	06	/	/	16	0-2	4
	原田由紀子	レモンスマッシュ						
41	平野順子	ストーンサム	/	06	61	/	1-1	3
	金原希代美	ブレスガーデン						

Oブロック			48	49	50	勝敗	順位	
48	新村由美	ブレスガーデン	/	56	64	/	1-1	2
	永利真紀子	ブレスガーデン						
49	鈴木みゆき	L F L	65	/	62	/	2-0	1
	藤田聡美	L F L						
50	井尻広美	レ・スペクテ	46	26	/	/	0-2	3
	田中映子	L F L						

Mブロック			42	43	44	勝敗	順位	
42	富田ゆかり	ブレスガーデン	/	36	46	/	0-2	3
	岩見和代	マインドサン						
43	村松美晴	ウインビレッジ	63	/	65	/	2-0	1
	萩原晃子	ルネサンス静岡						
44	石井ゆき子	ルネサンス静岡	64	56	/	/	1-1	2
	立間浩代	C S T						

Pブロック			51	52	53	54	勝敗	順位
51	塚本朋子	静岡クラブ	/	61	62	/	2-0	2 (0.8)
	増田みゆき	グリーンヒル						
52	海野浩子	ルネサンス静岡	16	/	/	06	0-2	4 (0.076)
	米山泰子	千代						
53	石亀久美子	レモンスマッシュ	26	/	/	16	0-2	3 (0.2)
	桜川真奈美	エスポワール						
54	森本真奈美	ブレスガーデン	/	60	61	/	2-0	1 (0.922)
	山下こずえ	ブレスガーデン						

Nブロック			45	46	47	勝敗	順位	
45	稲森文子	レ・スペクテ	/	26	36	/	0-2	3
	根本あや子	レ・スペクテ						
46	望月敦子	ウインビレッジ	62	/	65	/	2-0	1
	鈴木奈知代	ウインビレッジ						
47	塚本直美	O T C	63	56	/	/	1-1	2
	祖父江恵実	O T C						

< 第41回JLTF静岡県大会 Bクラス >

■ 1位トーナメント

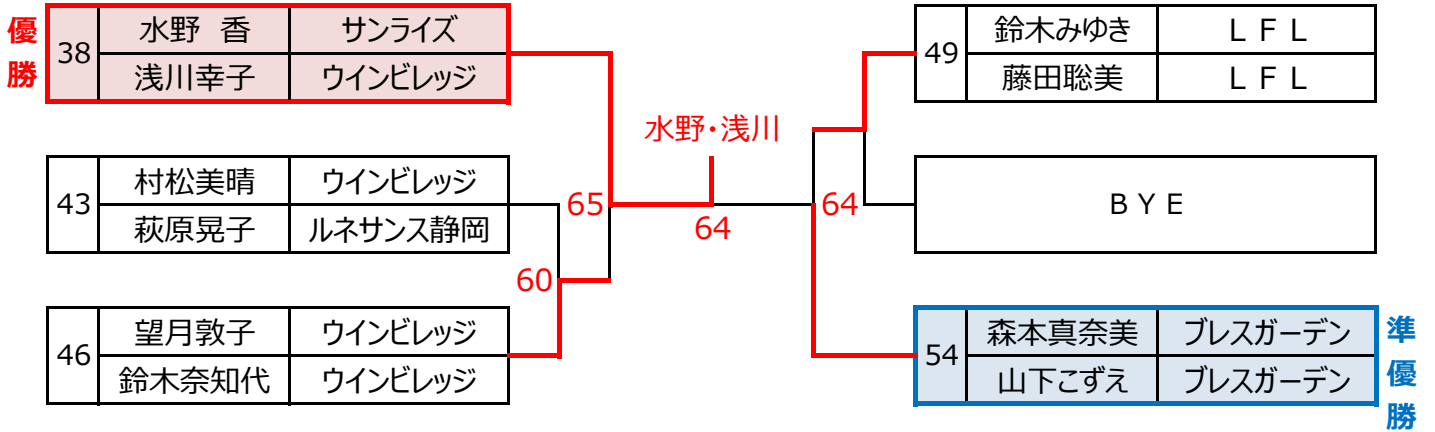

■ 3位決定戦

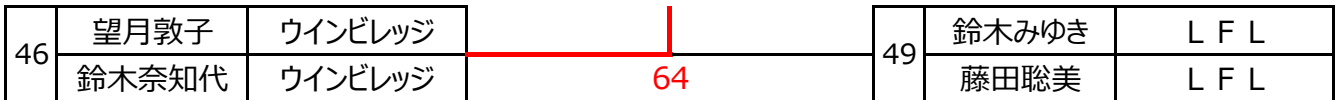

■ 2位トーナメント

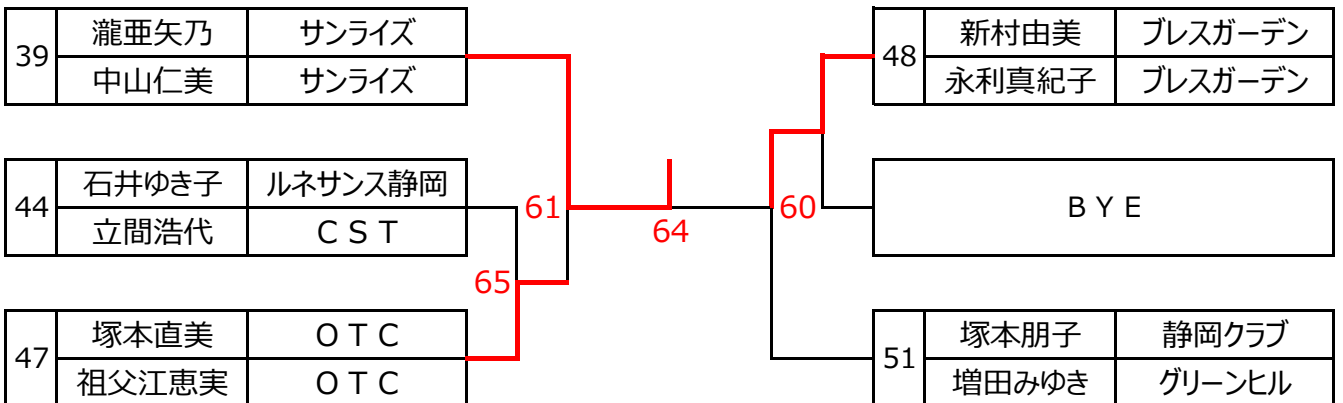

■ 3・4位トーナメント

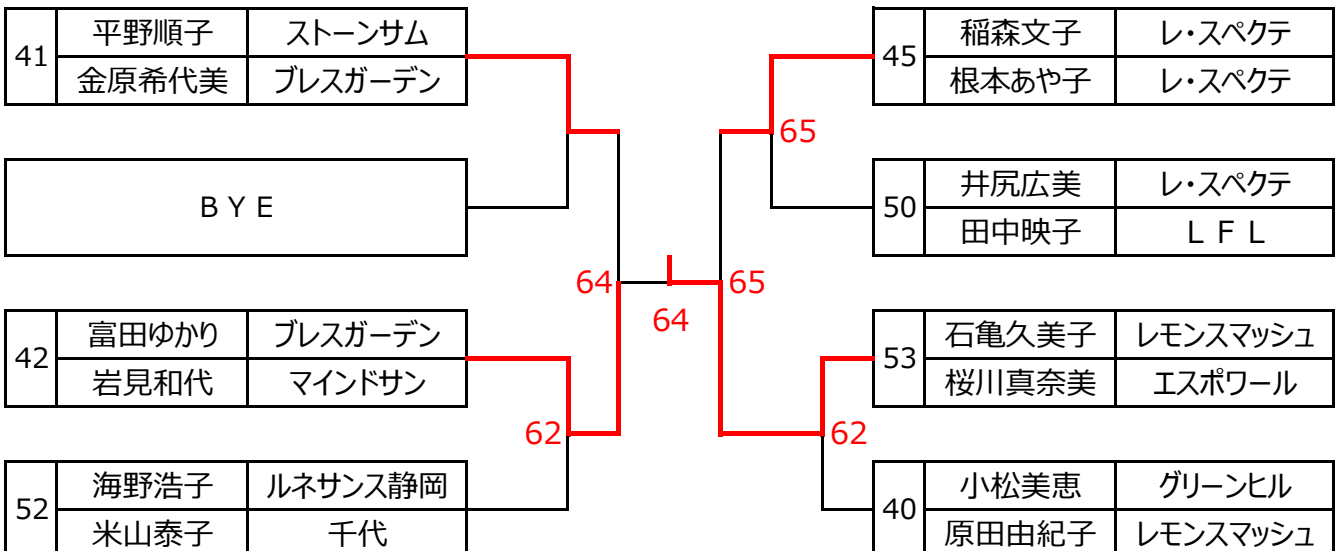

< 第41回JLTF静岡県大会 Cクラス >

集合時間 / 8 : 4 5 受付終了

Qブロック			55	56	57	58	勝敗	順位
55	井上裕子	ミナミ	/	64	56	62	2-1	2
	福島真奈	T C T						
56	山田京佳	ルネサンス静岡		46	26	65	1-2	3
	加賀谷康代	ルネサンス静岡						
57	濱口美佐子	草薙		65	62	63	3-0	1
	山本貴子	リックス静岡						
58	米村なつき	草薙		26	56	36	0-3	4
	鈴木智子	草薙						

Rブロック			59	60	61	62	勝敗	順位
59	田中朱実	マインドサン	/	64	56	46	1-2	3 (0.483)
	大村真貴	マインドサン						
60	市川美晴	L F L		46	36	61	1-2	2 (0.5)
	小泉久見子	C S T						
61	増田結花	ルシータ		65	63	62	3-0	1
	森 朋愼	ルシータ						
62	鴨志田久美子	サンライズ		64	16	26	1-2	4 (0.36)
	平野 香	ウィンビレッジ						

■ 決勝戦

準 優 勝	57	濱口美佐子	草薙		増田・森	65		61	増田結花	ルシータ	優 勝
		山本貴子	リックス静岡						森 朋愼	ルシータ	

■ 3位決定戦

55	井上裕子	ミナミ		65		60	市川美晴	L F L
	福島真奈	T C T					小泉久見子	C S T

■ 5位決定戦

56	山田京佳	ルネサンス静岡		63		59	田中朱実	マインドサン
	加賀谷康代	ルネサンス静岡					大村真貴	マインドサン

■ 7位決定戦

58	米村なつき	草薙		64		62	鴨志田久美子	サンライズ
	鈴木智子	草薙					平野 香	ウィンビレッジ

< 第41回JLTF静岡県大会 60歳以上クラス >

集合時間 / 8 : 4 5 受付終了

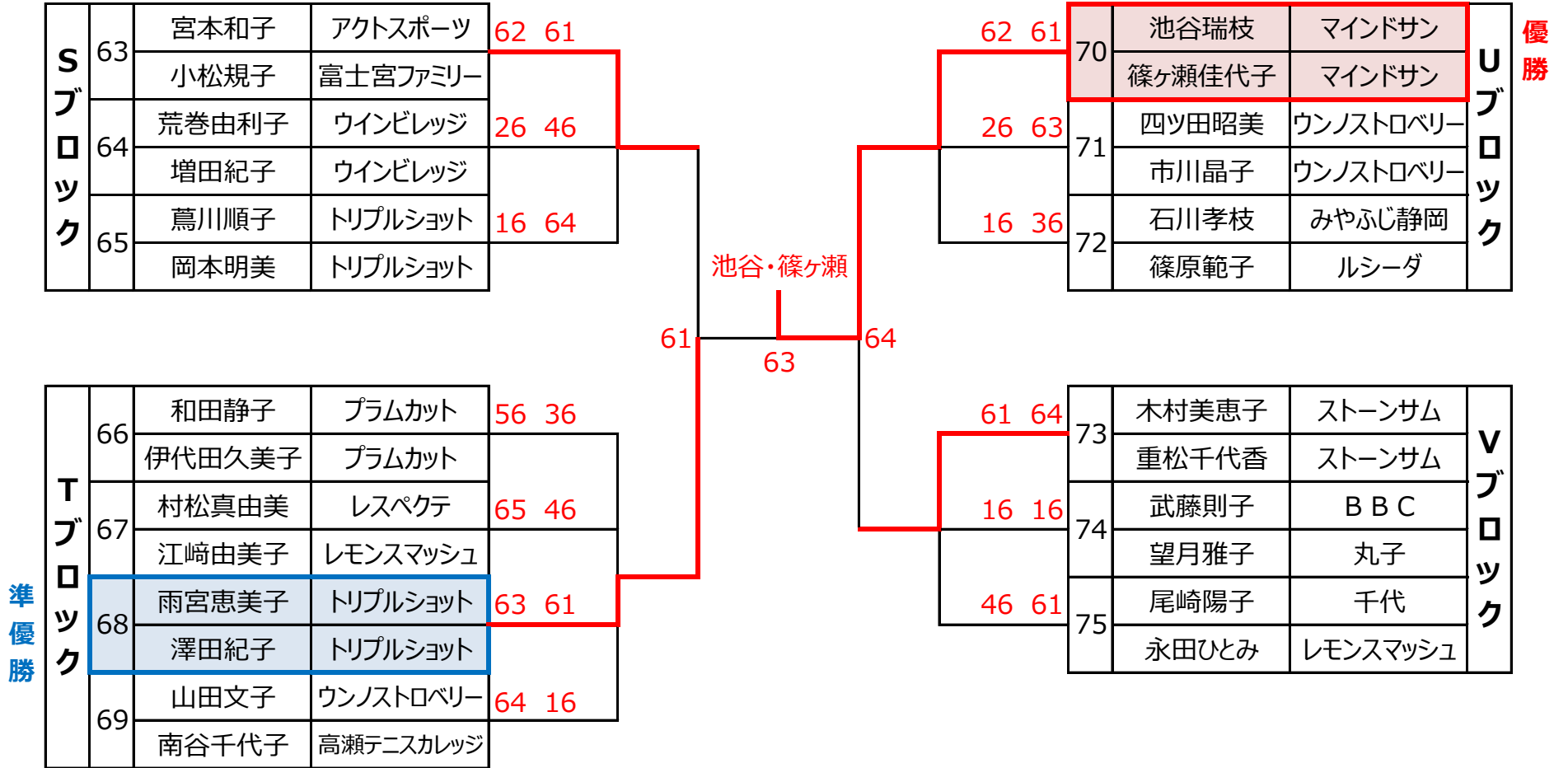

＜ 第41回JLTF静岡県大会 60歳以上クラス ＞

■ 3位決定戦

63	宮本和子	アクトスポーツ	62		—	73	木村美恵子	ストーンサム
	小松規子	富士宮ファミリー					重松千代香	ストーンサム

■ 2位トーナメント

65	蔦川順子	トリプルショット	64		—	62		65	—	71	四ツ田昭美	ウンノストロベリー
	岡本明美	トリプルショット									市川晶子	ウンノストロベリー
69	山田文子	ウンノストロベリー	64		—	62		65	—	75	尾崎陽子	千代
	南谷千代子	高瀬テニスカレッジ									永田ひとみ	レモンスマッシュ

■ 3位トーナメント

64	荒巻由利子	ウインビレッジ	63		—	63		62	—	72	石川孝枝	みやふじ静岡
	増田紀子	ウインビレッジ									篠原範子	ルシーダ
B Y E			63		—	63		62	—	66	和田静子	プラムカット
											伊代田久美子	プラムカット
67	村松真由美	レスペクテ	63		—	63		62	—	74	武藤則子	B B C
	江崎由美子	レモンスマッシュ									望月雅子	丸子