

＜ 第43回JLTF静岡県大会 クレストクラス ＞

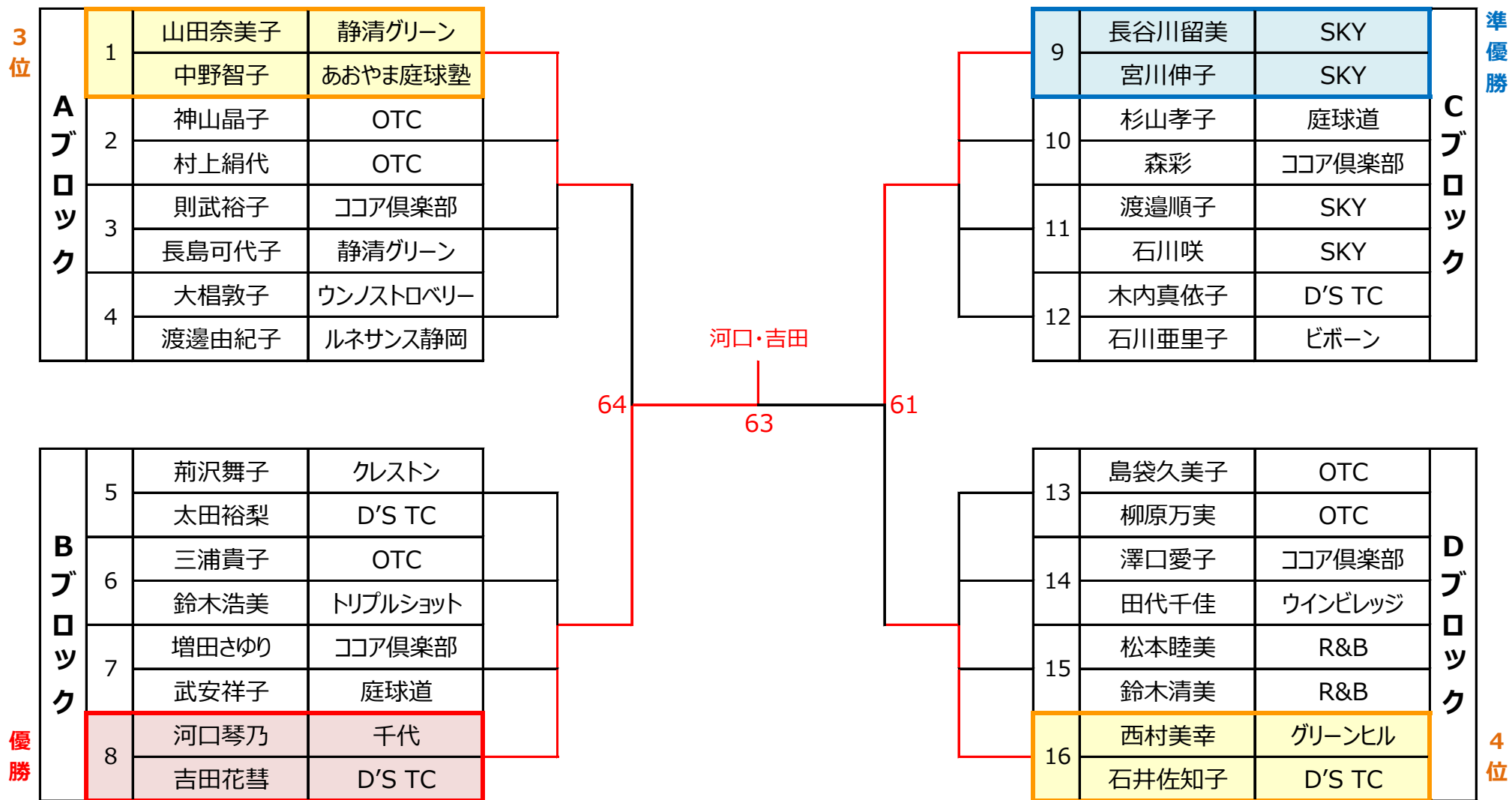

＜ 第43回JLTF静岡県大会 クレトクラス ＞

| Aブロック | | | 1 | 2 | 3 | 4 | 勝敗 | 順位 |
|-------|-------|----------|----|----|----|-----|---------------------|---------------------|
| 1 | 山田奈美子 | 静清グリーン | / | 56 | 60 | 62 | 2-1 | 1 (0.68) |
| | 中野智子 | あおやま庭球塾 | | | | | | |
| 2 | 神山晶子 | OTC | | 65 | 61 | 26 | 2-1 | 3 (0.538) |
| | 村上絹代 | OTC | | | | | | |
| 3 | 則武裕子 | ココア倶楽部 | 06 | 16 | 46 | 0-3 | 4 | |
| | 長島可代子 | 静清グリーン | | | | | | |
| 4 | 大梶敦子 | ウンストロペリー | 26 | 62 | 64 | 2-1 | 2 (0.538) | |
| | 渡邊由紀子 | ルネサンス静岡 | | | | | | |

| Cブロック | | | 9 | 10 | 11 | 12 | 勝敗 | 順位 |
|-------|-------|--------|----|----|----|-----|----------|----------|
| 9 | 長谷川留美 | SKY | / | 65 | 61 | 65 | 3-0 | 1 |
| | 宮川伸子 | SKY | | | | | | |
| 10 | 杉山孝子 | 庭球道 | | 56 | 36 | 36 | 0-3 | 4 |
| | 森彩 | ココア倶楽部 | | | | | | |
| 11 | 渡邊順子 | SKY | 16 | 63 | 06 | 1-2 | 3 | |
| | 石川咲 | SKY | | | | | | |
| 12 | 木内真依子 | D'S TC | 56 | 63 | 60 | 2-1 | 2 | |
| | 石川亜里子 | ビボン | | | | | | |

| Bブロック | | | 5 | 6 | 7 | 8 | 勝敗 | 順位 |
|-------|-------|----------|----|----|----|-----|----------|----------|
| 5 | 荊沢舞子 | クレストン | / | 61 | 64 | 36 | 2-1 | 2 |
| | 太田裕梨 | D'S TC | | | | | | |
| 6 | 三浦貴子 | OTC | | 16 | 56 | 26 | 0-3 | 4 |
| | 鈴木浩美 | トリプルショット | | | | | | |
| 7 | 増田さゆり | ココア倶楽部 | 46 | 65 | 46 | 1-2 | 3 | |
| | 武安祥子 | 庭球道 | | | | | | |
| 8 | 河口琴乃 | 千代 | 63 | 62 | 64 | 3-0 | 1 | |
| | 吉田花慧 | D'S TC | | | | | | |

| Dブロック | | | 13 | 14 | 15 | 16 | 勝敗 | 順位 |
|-------|-------|---------|----|----|----|-----|---------------------|---------------------|
| 13 | 島袋久美子 | OTC | / | 16 | 26 | 26 | 0-3 | 4 |
| | 柳原万美 | OTC | | | | | | |
| 14 | 澤口愛子 | ココア倶楽部 | | 61 | 65 | 36 | 2-1 | 3 (0.555) |
| | 田代千佳 | ウインビレッジ | | | | | | |
| 15 | 松本睦美 | R&B | 62 | 56 | 64 | 2-1 | 2 (0.586) | |
| | 鈴木清美 | R&B | | | | | | |
| 16 | 西村美幸 | グリーンヒル | 62 | 63 | 46 | 2-1 | 1 (0.592) | |
| | 石井佐知子 | D'S TC | | | | | | |

< 第43回JLTF静岡県大会 クレスト 順位別トーナメント >

■ 3位決定戦

山田・中野

| | | | | | | |
|---|-------|---------|----|----|-------|--------|
| 1 | 山田奈美子 | 静清グリーン | 61 | 16 | 西村美幸 | グリーンヒル |
| | 中野智子 | あおやま庭球塾 | | | 石井佐知子 | D'S TC |

■ 2位トーナメント 5位決定戦

木内・石川

| | | | | | | | | |
|--------|-------|----------|----|----|----|--------|-------|--------|
| A 2 | 大梶敦子 | ウノストロベリー | 65 | 61 | 63 | C 2 | 木内真依子 | D'S TC |
| | 渡邊由紀子 | ルネサンス静岡 | | | | | 石川亜里子 | ビボーン |
| B 2 | 荊沢舞子 | クレストン | 65 | 61 | 63 | D 2 | 松本睦美 | R&B |
| | 太田裕梨 | D'S TC | | | | | 鈴木清美 | R&B |

■ 7位決定戦

松本・鈴木

| | | | | | | |
|---|-------|----------|----|----|------|-----|
| 4 | 大梶敦子 | ウノストロベリー | 65 | 15 | 松本睦美 | R&B |
| | 渡邊由紀子 | ルネサンス静岡 | | | 鈴木清美 | R&B |

■ 3位トーナメント (1対戦のみ)

| | | | | | | | |
|--------|-------|--------|----|----|--------|------|---------|
| A 3 | 神山晶子 | OTC | 64 | 64 | C 3 | 渡邊順子 | SKY |
| | 村上絹代 | OTC | | | | 石川咲 | SKY |
| B 3 | 増田さゆり | ココア倶楽部 | 64 | 64 | D 3 | 澤口愛子 | ココア倶楽部 |
| | 武安祥子 | 庭球道 | | | | 田代千佳 | ウインビレッジ |

■ 4位トーナメント (1対戦のみ)

| | | | | | | | |
|--------|-------|----------|----|----|--------|-------|--------|
| A 4 | 則武裕子 | ココア倶楽部 | 65 | 61 | C 4 | 杉山孝子 | 庭球道 |
| | 長島可代子 | 静清グリーン | | | | 森彩 | ココア倶楽部 |
| B 4 | 三浦貴子 | OTC | 65 | 61 | D 4 | 島袋久美子 | OTC |
| | 鈴木浩美 | トリプルショット | | | | 柳原万実 | OTC |

＜ 第43回JLTF静岡県大会 Aクラスリーグ表 ＞

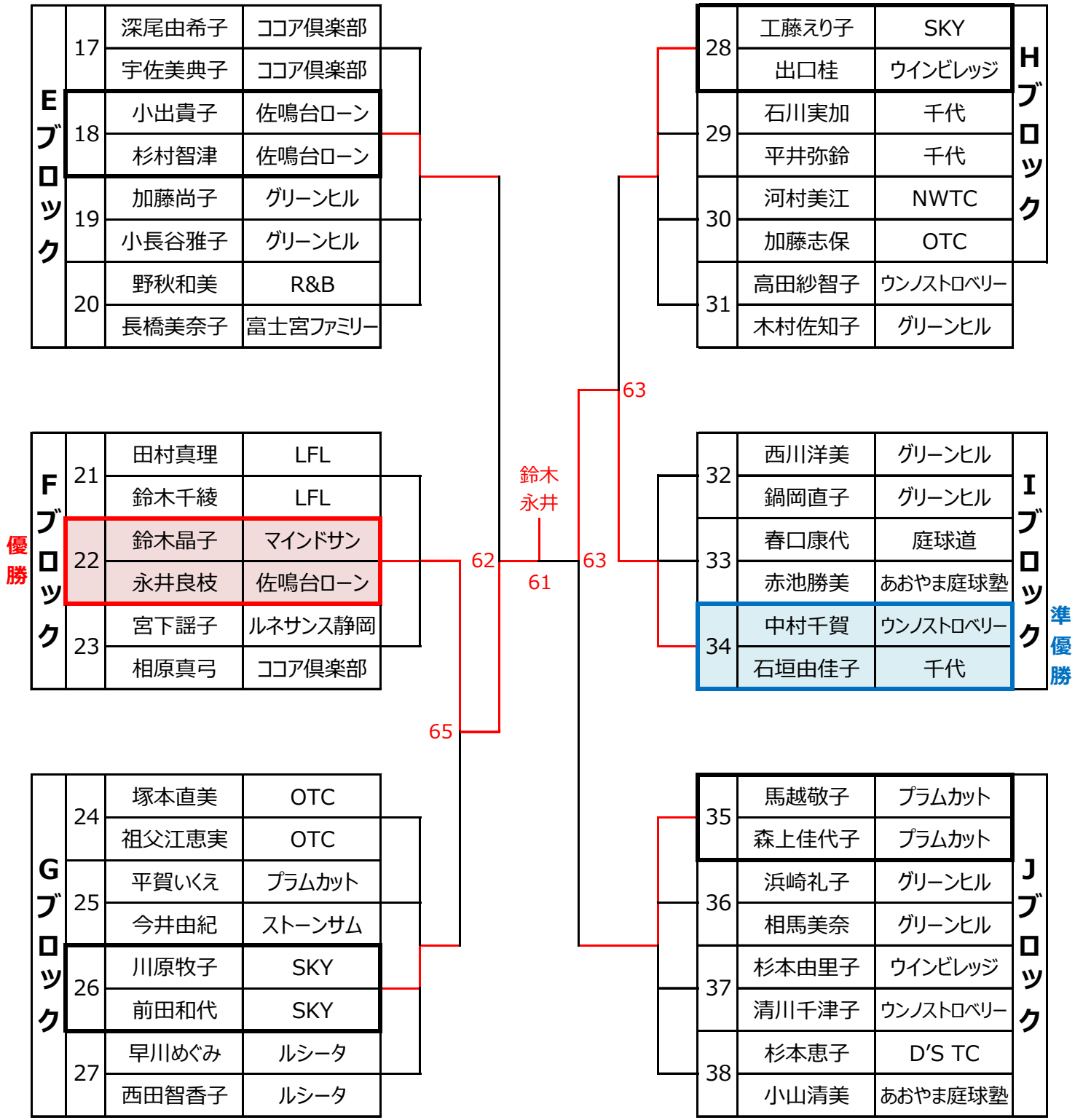

＜ 第43回JLTF静岡県大会 Aクラス リーグ表 ＞

| Eブロック | | | 17 | 18 | 19 | 20 | 勝敗 | 順位 | |
|-------|-------|----------|----|----|----|----|-----|-----|---|
| 17 | 深尾由希子 | ココア倶楽部 | / | 46 | 64 | 65 | 2-1 | 2 | |
| | 宇佐美典子 | ココア倶楽部 | | | | | | | |
| 18 | 小出貴子 | 佐鳴台ローン | | 64 | 62 | 64 | 3-0 | 1 | |
| | 杉村智津 | 佐鳴台ローン | | | | | | | |
| 19 | 加藤尚子 | グリーンヒル | | 46 | 26 | | 36 | 0-3 | 4 |
| | 小長谷雅子 | グリーンヒル | | | | | | | |
| 20 | 野秋和美 | R&B | | 56 | 46 | 63 | | 1-2 | 3 |
| | 長橋美奈子 | 富士宮ファミリー | | | | | | | |

| Fブロック | | | 21 | 22 | 23 | 勝敗 | 順位 | |
|-------|------|---------|----|----|----|-----|-----|---|
| 21 | 田村真理 | LFL | / | 36 | 26 | 0-2 | 3 | |
| | 鈴木千綾 | LFL | | | | | | |
| 22 | 鈴木晶子 | マインドサン | | 63 | 62 | 2-0 | 1 | |
| | 永井良枝 | 佐鳴台ローン | | | | | | |
| 23 | 宮下謡子 | ルネサンス静岡 | | 62 | 26 | | 1-1 | 2 |
| | 相原真弓 | ココア倶楽部 | | | | | | |

| Gブロック | | | 24 | 25 | 26 | 27 | 勝敗 | 順位 | |
|-------|-------|--------|----|----|----|----|-----|-----|---|
| 24 | 塚本直美 | OTC | / | 36 | 16 | 64 | 1-2 | 3 | |
| | 祖父江恵実 | OTC | | | | | | | |
| 25 | 平賀いくえ | プラムカット | | 63 | 36 | 61 | 2-1 | 2 | |
| | 今井由紀 | ストーンサム | | | | | | | |
| 26 | 川原牧子 | SKY | | 61 | 63 | | 60 | 3-0 | 1 |
| | 前田和代 | SKY | | | | | | | |
| 27 | 早川めぐみ | ルシータ | | 46 | 16 | 06 | | 0-3 | 4 |
| | 西田智香子 | ルシータ | | | | | | | |

＜ 第43回JLTF静岡県大会 Aクラス リーグ表 ＞

※赤字はペア変更

| Hブロック | | | 28 | 29 | 30 | 31 | 勝敗 | 順位 | |
|-------|-------|-----------|----|----|----|----|-----|-----|---|
| 28 | 工藤えり子 | SKY | \ | 63 | 65 | 64 | 3-0 | 1 | |
| | 出口桂 | ウインビレッジ | | | | | | | |
| 29 | 石川実加 | 千代 | | 36 | 16 | 61 | 1-2 | 3 | |
| | 平井弥鈴 | 千代 | | | | | | | |
| 30 | 河村美江 | NWTC | | 56 | 61 | | 63 | 2-1 | 2 |
| | 加藤志保 | OTC | | | | | | | |
| 31 | 高田紗智子 | ウンノストロベリー | | 46 | 16 | 36 | | 0-3 | 4 |
| | 木村佐知子 | グリーンヒル | | | | | | | |

| Iブロック | | | 32 | 33 | 34 | 勝敗 | 順位 | |
|-------|-------|-----------|----|----|----|-----|-----|---|
| 32 | 西川洋美 | グリーンヒル | \ | 46 | 26 | 0-2 | 3 | |
| | 鍋岡直子 | グリーンヒル | | | | | | |
| 33 | 春口康代 | 庭球道 | | 64 | 56 | 1-1 | 2 | |
| | 赤池勝美 | あおやま庭球塾 | | | | | | |
| 34 | 中村千賀 | ウンノストロベリー | | 62 | 65 | | 2-0 | 1 |
| | 石垣由佳子 | 千代 | | | | | | |

| Jブロック | | | 35 | 36 | 37 | 38 | 勝敗 | 順位 | |
|-------|-------|-----------|----|----|----|----|-----|-----|---|
| 35 | 馬越敬子 | プラムカット | \ | 60 | 60 | 61 | 3-0 | 1 | |
| | 森上佳代子 | プラムカット | | | | | | | |
| 36 | 浜崎礼子 | グリーンヒル | | 06 | | 64 | 16 | 1-2 | 3 |
| | 相馬美奈 | グリーンヒル | | | | | | | |
| 37 | 杉本由里子 | ウインビレッジ | | 06 | 46 | | 26 | 0-3 | 4 |
| | 清川千津子 | ウンノストロベリー | | | | | | | |
| 38 | 杉本恵子 | D'S TC | | 16 | 61 | 62 | | 2-1 | 2 |
| | 小山清美 | あおやま庭球塾 | | | | | | | |

< 第43回JLTF静岡県大会 Aクラス 順位別トーナメント >

■ 3位決定戦

小出・杉村

| | | | | | | |
|----|------|--------|----|----|-------|--------|
| 18 | 小出貴子 | 佐鳴台ローン | 64 | 35 | 馬越敬子 | プラムカット |
| | 杉村智津 | 佐鳴台ローン | | | 森上佳代子 | プラムカット |

■ 2位トーナメント

河村・加藤

| | | | | | | | |
|---|-------|---------|----|----|---|------|---------|
| E | 深尾由希子 | ココア倶楽部 | 64 | 61 | H | 河村美江 | NWTC |
| | 宇佐美典子 | ココア倶楽部 | | | | 加藤志保 | OTC |
| F | 宮下謡子 | ルネサンス静岡 | 64 | 61 | I | 春口康代 | 庭球道 |
| | 相原真弓 | ココア倶楽部 | | | | 赤池勝美 | あおやま庭球塾 |
| G | 平賀いくえ | プラムカット | 61 | 61 | J | 杉本恵子 | D'S TC |
| | 今井由紀 | ストーンサム | | | | 小山清美 | あおやま庭球塾 |

＜ 第43回JLTF静岡県大会 Aクラス 順位別トーナメント ＞

■ 3位（1対戦のみ）

| | | |
|--------|------|-----|
| F 3 | 田村真理 | LFL |
| | 鈴木千綾 | LFL |

| | | |
|--------|------|----|
| H 3 | 石川実加 | 千代 |
| | 平井弥鈴 | 千代 |

64

61

| | | |
|--------|-------|-----|
| G 3 | 塚本直美 | OTC |
| | 祖父江恵実 | OTC |

| | | |
|--------|------|--------|
| I 3 | 西川洋美 | グリーンヒル |
| | 鍋岡直子 | グリーンヒル |

| | | |
|--------|-------|----------|
| E 3 | 野秋和美 | R&B |
| | 長橋美奈子 | 富士宮ファミリー |

65

| | | |
|--------|------|--------|
| J 3 | 浜崎礼子 | グリーンヒル |
| | 相馬美奈 | グリーンヒル |

■ 4位（1対戦のみ）

| | | |
|--------|-------|--------|
| E 4 | 加藤尚子 | グリーンヒル |
| | 小長谷雅子 | グリーンヒル |

| | | |
|--------|-------|----------|
| H 4 | 高田紗智子 | ウノストロベリー |
| | 木村佐知子 | グリーンヒル |

62

64

| | | |
|--------|-------|------|
| G 4 | 早川めぐみ | ルシータ |
| | 西田智香子 | ルシータ |

| | | |
|--------|-------|----------|
| J 4 | 杉本由里子 | ウインビレッジ |
| | 清川千津子 | ウノストロベリー |

< 第43回JLTF静岡県大会 Bクラスリーグ表 >

集合時間 / 8 : 4 5 受付終了

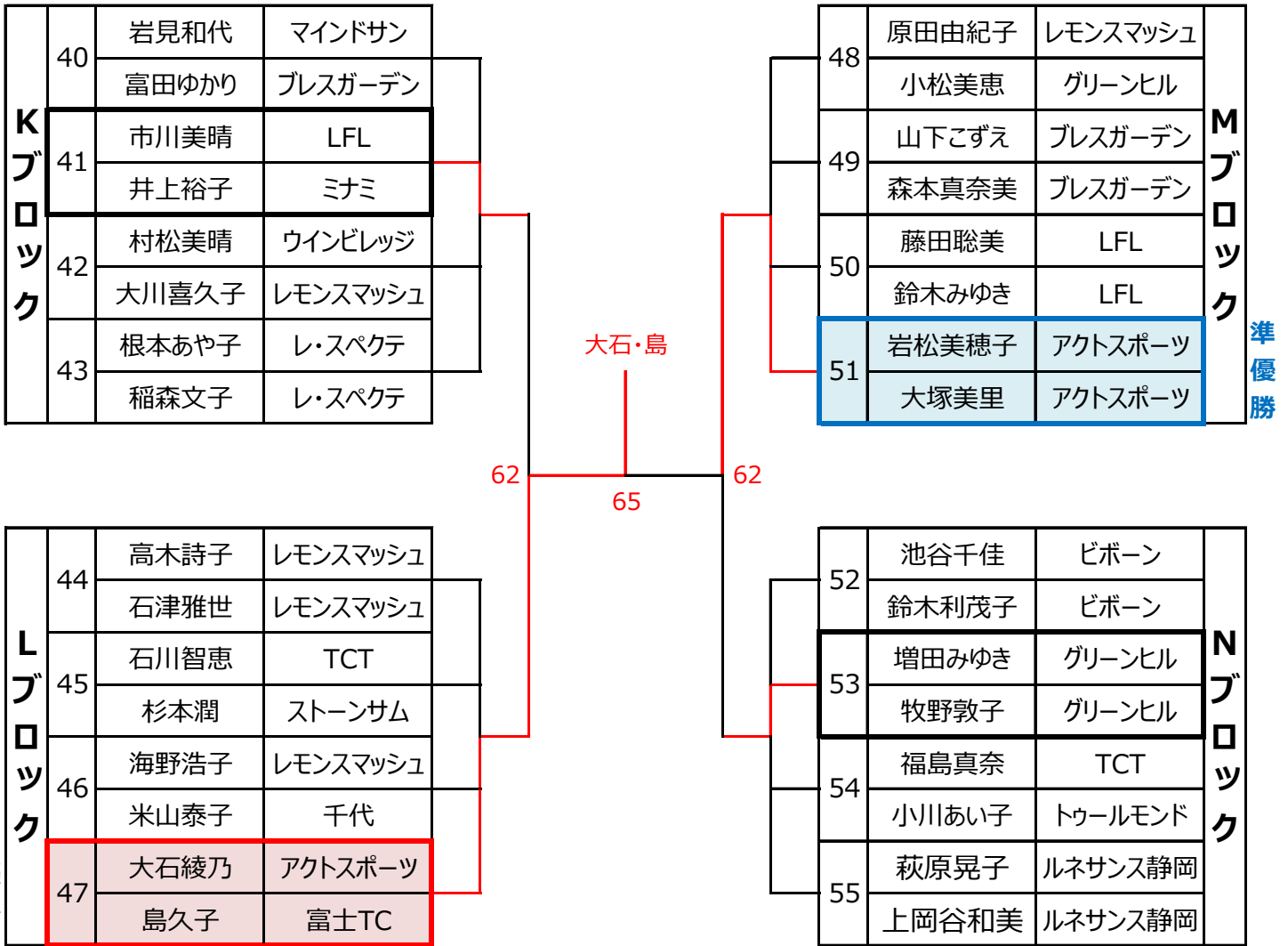

< 第43回JLTF静岡県大会 Bクラスリーグ表 >

※赤字はペア変更

| Kブロック | | | 40 | 41 | 42 | 43 | 勝敗 | 順位 | |
|-------|-------|----------|----|----|----|----|-----|-----|---|
| 40 | 岩見和代 | マインドサン | \ | | | | | | |
| | 富田ゆかり | ブレスガーデン | | 36 | 56 | 56 | 0-3 | 4 | |
| 41 | 市川美晴 | LFL | | 63 | | 62 | 65 | 3-0 | 1 |
| | 井上裕子 | ミナミ | | | | | | | |
| 42 | 村松美晴 | ウインビレッジ | | 65 | 26 | | 65 | 2-1 | 2 |
| | 大川喜久子 | レモンスマッシュ | | | | | | | |
| 43 | 根本あや子 | レ・スペクテ | | 65 | 56 | 56 | | 1-2 | 3 |
| | 稲森文子 | レ・スペクテ | | | | | | | |

| Lブロック | | | 44 | 45 | 46 | 47 | 勝敗 | 順位 | |
|-------|------|----------|----|----|----|----|-----|-----|---|
| 44 | 高木詩子 | レモンスマッシュ | \ | | | | | | |
| | 石津雅世 | レモンスマッシュ | | 63 | 61 | 46 | 2-1 | 2 | |
| 45 | 石川智恵 | TCT | | 36 | | 62 | 06 | 1-2 | 3 |
| | 杉本潤 | ストーンサム | | | | | | | |
| 46 | 海野浩子 | レモンスマッシュ | | 16 | 26 | | 46 | 0-3 | 4 |
| | 米山泰子 | 千代 | | | | | | | |
| 47 | 大石綾乃 | アクトスポーツ | | 64 | 60 | 64 | | 3-0 | 1 |
| | 島久子 | 富士TC | | | | | | | |

| Mブロック | | | 48 | 49 | 50 | 51 | 勝敗 | 順位 | |
|-------|-------|----------|----|----|----|----|-----|-----|---|
| 48 | 原田由紀子 | レモンスマッシュ | \ | | | | | | |
| | 小松美恵 | グリーンヒル | | 26 | 16 | 46 | 0-3 | 4 | |
| 49 | 山下こずえ | ブレスガーデン | | 62 | | 56 | 46 | 1-2 | 3 |
| | 森本真奈美 | ブレスガーデン | | | | | | | |
| 50 | 藤田聡美 | LFL | | 61 | 65 | | 26 | 2-1 | 2 |
| | 鈴木みゆき | LFL | | | | | | | |
| 51 | 岩松美穂子 | アクトスポーツ | | 64 | 64 | 62 | | 3-0 | 1 |
| | 大塚美里 | アクトスポーツ | | | | | | | |

| Nブロック | | | 52 | 53 | 54 | 55 | 勝敗 | 順位 | |
|-------|-------|---------|----|----|----|----|-----|-----|---|
| 52 | 池谷千佳 | ビボーン | \ | | | | | | |
| | 鈴木利茂子 | ビボーン | | 56 | 61 | 64 | 2-1 | 2 | |
| 53 | 増田みゆき | グリーンヒル | | 65 | | 63 | 61 | 3-0 | 1 |
| | 牧野敦子 | グリーンヒル | | | | | | | |
| 54 | 福島真奈 | TCT | | 16 | 36 | | 46 | 0-3 | 4 |
| | 小川あい子 | トゥールモンド | | | | | | | |
| 55 | 萩原晃子 | ルネサンス静岡 | | 46 | 16 | 64 | | 1-2 | 3 |
| | 上岡谷和美 | ルネサンス静岡 | | | | | | | |

< 第43回JLTF静岡県大会 Bクラス 順位別トーナメント >

■ 3位決定戦

増田・牧野

| | | | | | | |
|----|------|-----|----|----|-------|--------|
| 41 | 市川美晴 | LFL | 65 | 53 | 増田みゆき | グリーンヒル |
| | 井上裕子 | ミナミ | | | 牧野敦子 | グリーンヒル |

■ 2位トーナメント

池谷・鈴木

| | | | | | | | | |
|---|-------|----------|----|----|----|---|-------|------|
| K | 村松美晴 | ウインビレッジ | 62 | 62 | 61 | M | 藤田聡美 | LFL |
| | 大川喜久子 | レモンスマッシュ | | | | | 鈴木みゆき | LFL |
| L | 高木詩子 | レモンスマッシュ | 62 | 62 | 61 | N | 池谷千佳 | ビボーン |
| | 石津雅世 | レモンスマッシュ | | | | | 鈴木利茂子 | ビボーン |

■ 3位 (1対戦のみ)

| | | | | | | | |
|--------|-------|--------|----|----|--------|-------|---------|
| K 3 | 根本あや子 | レ・スペクテ | 65 | 61 | M 3 | 山下こずえ | ブレスガーデン |
| | 稲森文子 | レ・スペクテ | | | | 森本真奈美 | ブレスガーデン |
| L 3 | 石川智恵 | TCT | 65 | 61 | N 3 | 萩原晃子 | ルネサンス静岡 |
| | 杉本潤 | ストーンサム | | | | 上岡谷和美 | ルネサンス静岡 |

■ 4位 (1対戦のみ)

| | | | | | | | |
|--------|-------|----------|----|----|--------|-------|----------|
| K 4 | 岩見和代 | マインドサン | 61 | 61 | M 4 | 原田由紀子 | レモンスマッシュ |
| | 富田ゆかり | ブレスガーデン | | | | 小松美恵 | グリーンヒル |
| L 4 | 海野浩子 | レモンスマッシュ | 61 | 61 | N 4 | 福島真奈 | TCT |
| | 米山泰子 | 千代 | | | | 小川あい子 | トゥールモンド |

＜ 第43回JLTF静岡県大会 Cクラス リーグ表 ＞

集合時間／ 8 : 4 5 受付終了

| Oブロック | | | 56 | 57 | 58 | 59 | 勝敗 | 順位 | |
|-------|--------|-----------|----|----|----|----|-----|-----|---|
| 56 | 石山朱美 | マインドサン | \ | 62 | 61 | 64 | 3-0 | 1 | |
| | 酒井実佐 | マインドサン | | | | | | | |
| 57 | 鴨志田久美子 | サンライズ | | 26 | 65 | 63 | 2-1 | 2 | |
| | 酒井幸子 | レモンスマッシュ | | | | | | | |
| 58 | 米村なつき | 草薙 | | 16 | 56 | | 63 | 1-2 | 3 |
| | 鈴木智子 | 草薙 | | | | | | | |
| 59 | 森田伸恵 | グリーンヒル | | 46 | 36 | 36 | | 0-3 | 4 |
| | 飯田美津子 | 高瀬テニスカレッジ | | | | | | | |

| Pブロック | | | 60 | 61 | 62 | 勝敗 | 順位 |
|-------|-------|---------|----|----|----|-----|---------------|
| 60 | 加賀谷康代 | ルネサンス静岡 | \ | 65 | 36 | 1-1 | 2 (0.45) |
| | 飯田亜紀 | ルネサンス静岡 | | | | | |
| 61 | 中川直美 | CST | | 56 | 61 | 1-1 | 1 (0.61) |
| | 笹井有紀子 | CST | | | | | |
| 62 | 森朋愼 | ルシータ | | 63 | 16 | | 1-1 (0.43) |
| | 原田由起 | CST | | | | | |

< 第43回JLTF静岡県大会 Cクラス 順位別トーナメント >

■ 1・2位トーナメント

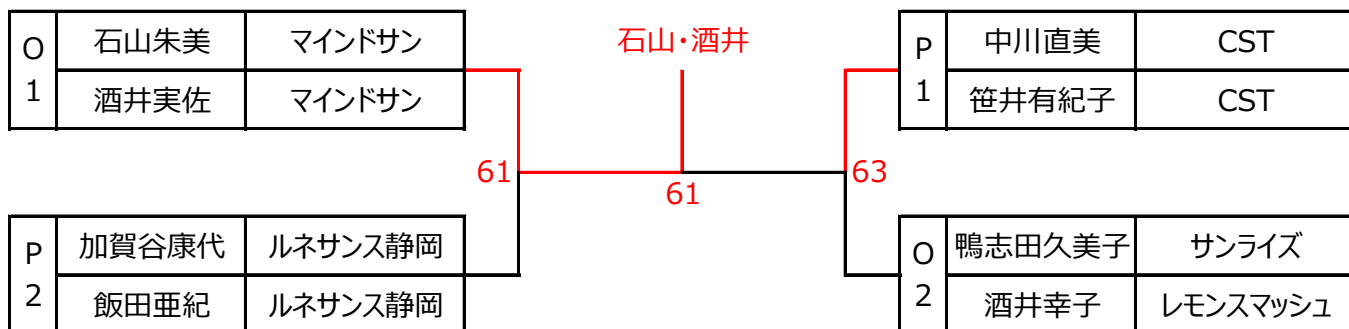

■ 3・4位トーナメント

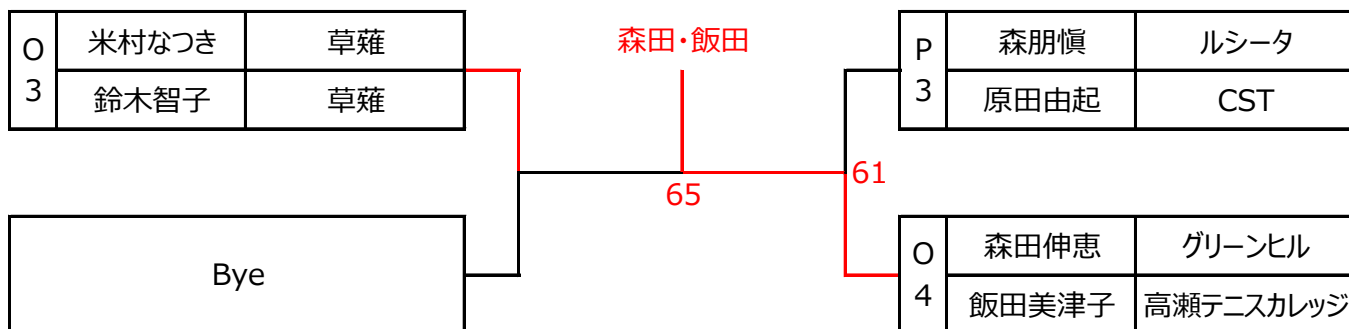

＜ 第43回JLTF静岡県大会 60歳以上クラスリーグ表 ＞

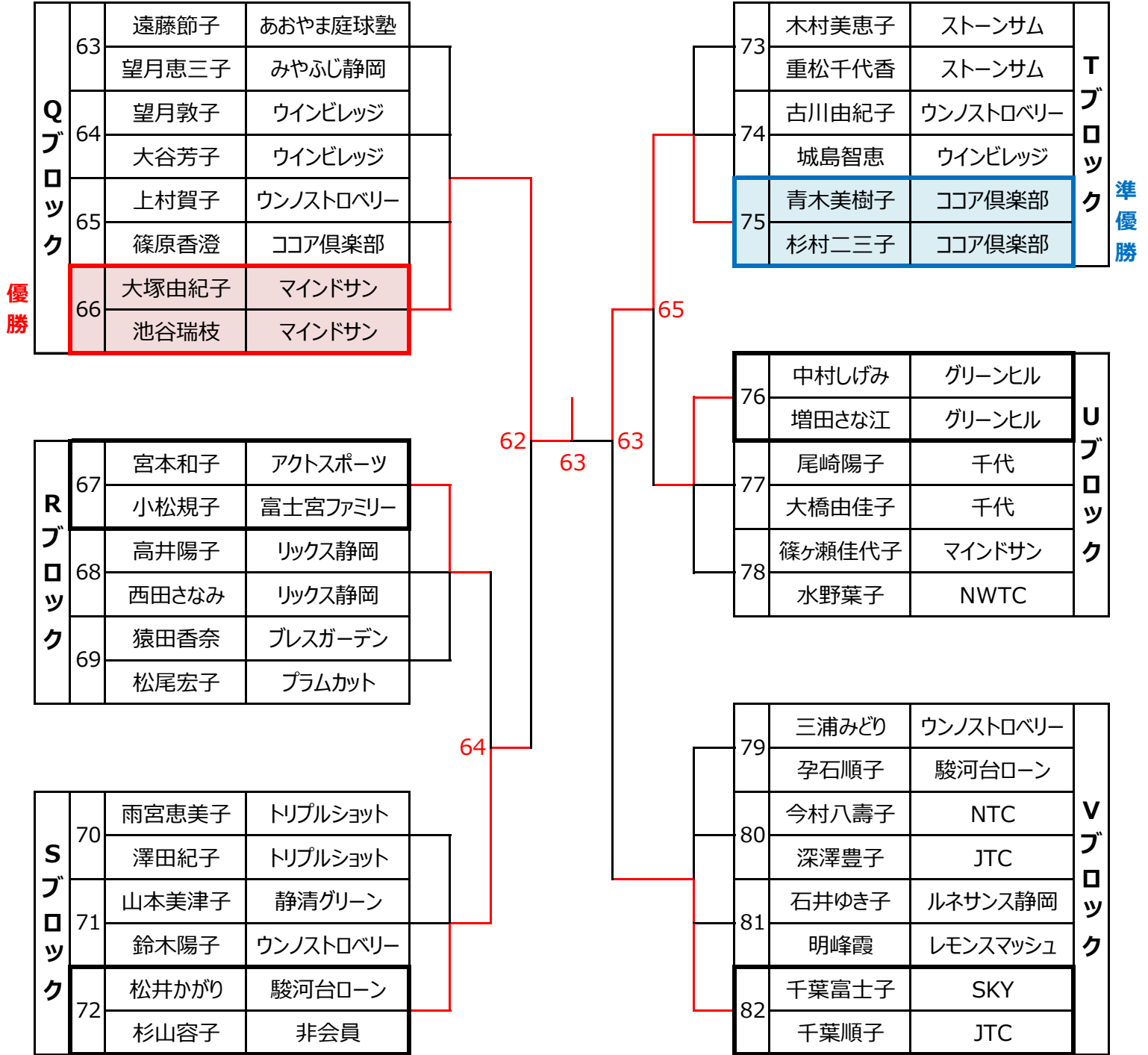

< 第43回JLTF静岡県大会 60歳以上クラスリーグ表 >

| Aブロック | | | 63 | 64 | 65 | 66 | 勝敗 | 順位 |
|-------|-------|----------|----|----|----|-----|-----|----|
| 63 | 遠藤節子 | あおやま庭球塾 | / | 64 | 64 | 26 | 2-1 | 2 |
| | 望月恵三子 | みやふじ静岡 | | | | | | |
| 64 | 望月敦子 | ウインビレッジ | | 46 | 64 | 06 | 1-2 | 3 |
| | 大谷芳子 | ウインビレッジ | | | | | | |
| 65 | 上村賀子 | ウノストロペリー | | 46 | 46 | 16 | 0-3 | 4 |
| | 篠原香澄 | ココア倶楽部 | | | | | | |
| 66 | 大塚由紀子 | マインドサン | 62 | 60 | 61 | 3-0 | 1 | |
| | 池谷瑞枝 | マインドサン | | | | | | |

| Dブロック | | | 73 | 74 | 75 | 勝敗 | 順位 |
|-------|-------|----------|----|----|----|-----|----|
| 73 | 木村美恵子 | ストーンサム | / | 56 | 36 | 0-2 | 3 |
| | 重松千代香 | ストーンサム | | | | | |
| 74 | 古川由紀子 | ウノストロペリー | | 65 | 46 | 1-1 | 2 |
| | 城島智恵 | ウインビレッジ | | | | | |
| 75 | 青木美樹子 | ココア倶楽部 | | 63 | 64 | 2-0 | 1 |
| | 杉村二三子 | ココア倶楽部 | | | | | |

| Bブロック | | | 67 | 68 | 69 | 勝敗 | 順位 |
|-------|-------|----------|----|----|----|-----|----|
| 67 | 宮本和子 | アクトスポーツ | / | 60 | 63 | 2-0 | 1 |
| | 小松規子 | 富士宮ファミリー | | | | | |
| 68 | 高井陽子 | リックス静岡 | | 06 | 16 | 0-2 | 3 |
| | 西田さなみ | リックス静岡 | | | | | |
| 69 | 猿田香奈 | ブレスガーデン | | 36 | 61 | 1-1 | 2 |
| | 松尾宏子 | プラムカット | | | | | |

| Eブロック | | | 76 | 77 | 78 | 勝敗 | 順位 |
|-------|--------|--------|----|----|----|-----|----|
| 76 | 中村しげみ | グリーンヒル | / | 61 | 61 | 2-0 | 1 |
| | 増田さな江 | グリーンヒル | | | | | |
| 77 | 尾崎陽子 | 千代 | | 16 | 36 | 0-2 | 3 |
| | 大橋由佳子 | 千代 | | | | | |
| 78 | 篠ヶ瀬佳代子 | マインドサン | | 16 | 63 | 1-1 | 2 |
| | 水野葉子 | NWTC | | | | | |

| Cブロック | | | 70 | 71 | 72 | 勝敗 | 順位 |
|-------|-------|----------|----|----|----|-----|----|
| 70 | 雨宮恵美子 | トリプルショット | / | 65 | 36 | 1-1 | 2 |
| | 澤田紀子 | トリプルショット | | | | | |
| 71 | 山本美津子 | 静清グリーン | | 56 | 26 | 0-2 | 3 |
| | 鈴木陽子 | ウノストロペリー | | | | | |
| 72 | 松井かがり | 駿河台ローン | | 63 | 62 | 2-0 | 1 |
| | 杉山容子 | 非会員 | | | | | |

| Fブロック | | | 79 | 80 | 81 | 82 | 勝敗 | 順位 |
|-------|-------|----------|----|----|----|-----|--------------|--------------|
| 79 | 三浦みどり | ウノストロペリー | / | 56 | 63 | 64 | 2-1 | 2 (0.566) |
| | 孕石順子 | 駿河台ローン | | | | | | |
| 80 | 今村八壽子 | NTC | | 65 | 62 | 36 | 2-1 | 3 (0.535) |
| | 深澤豊子 | JTC | | | | | | |
| 81 | 石井ゆき子 | ルネサンス静岡 | | 36 | 26 | 16 | 0-3 | 4 |
| | 明峰霞 | レモンスマッシュ | | | | | | |
| 82 | 千葉富士子 | SKY | 46 | 63 | 61 | 2-1 | 1 (0.615) | |
| | 千葉順子 | JTC | | | | | | |

< 第43回JLTF静岡県大会 60歳以上クラス 順位別トーナメント >

■ 3位決定戦

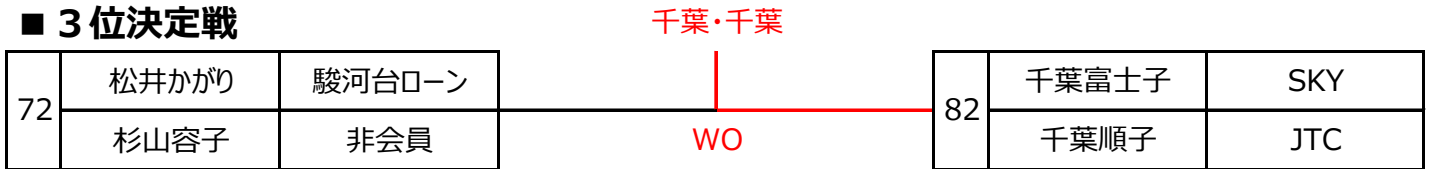

■ 2位トーナメント

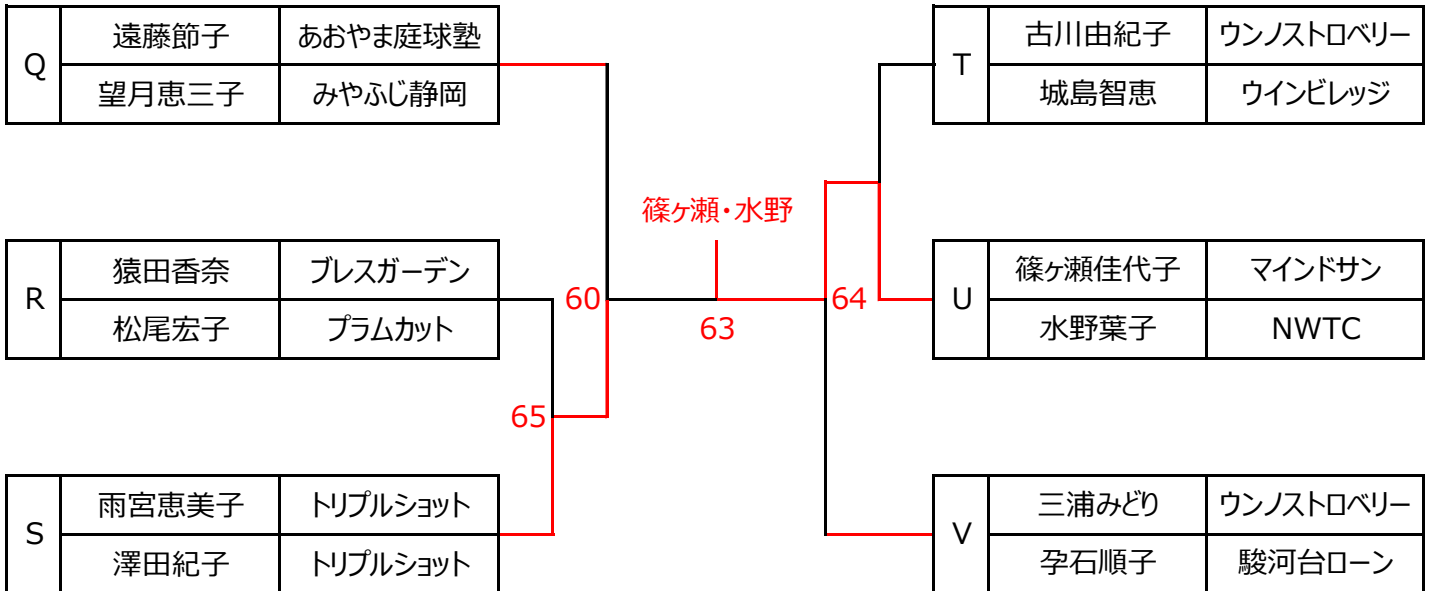

< 第43回JLTF静岡県大会 60歳以上クラス 順位別トーナメント >

■ 3位（1対戦のみ）

| | | |
|--------|-------|--------|
| R 3 | 高井陽子 | リックス静岡 |
| | 西田さなみ | リックス静岡 |

| | | |
|--------|-------|--------|
| T 3 | 木村美恵子 | ストーンサム |
| | 重松千代香 | ストーンサム |

| | | |
|--------|-------|-----------|
| S 3 | 山本美津子 | 静清グリーン |
| | 鈴木陽子 | ウンノストロベリー |

| | | |
|--------|-------|----|
| U 3 | 尾崎陽子 | 千代 |
| | 大橋由佳子 | 千代 |

64

62

| | | |
|--------|------|---------|
| Q 3 | 望月敦子 | ウインビレッジ |
| | 大谷芳子 | ウインビレッジ |

| | | |
|--------|-------|-----|
| V 3 | 今村八壽子 | NTC |
| | 深澤豊子 | JTC |

64

■ 4位（1対戦のみ）

| | | |
|--------|------|-----------|
| Q 4 | 上村賀子 | ウンノストロベリー |
| | 篠原香澄 | ココア倶楽部 |

| | | |
|--------|-------|----------|
| V 4 | 石井ゆき子 | ルネサンス静岡 |
| | 明峰霞 | レモンスマッシュ |

64