

< 桑名杯フェスティバル2026 by DUNLOP ~花川会場~ ドロー >

■ オープンクラス なでしこブロック

Aブロック			1	2	3	勝敗	順位
1			\				
2							
3							

Bブロック			4	5	6	勝敗	順位
4			\				
5							
6							

Cブロック			7	8	9	勝敗	順位
7			\				
8							
9							

Dブロック			10	11	12	13	勝敗	順位
10			X					
11								
12								
13								

< 桑名杯フェスティバル2026 by DUNLOP ~花川会場~ ドロー >

■ オープンクラス さくらブロック

Eブロック			1	2	3	勝敗	順位
1			/				
2							
3							

Fブロック			4	5	6	勝敗	順位
4			/				
5							
6							

Gブロック			7	8	9	勝敗	順位
7			/				
8							
9							

Hブロック			10	11	12	勝敗	順位
10			/				
11							
12							

< 桑名杯フェスティバル2026 by DUNLOP ~花川会場~ ドロー >

■ オープンクラス なでしこブロック
1位トーナメント

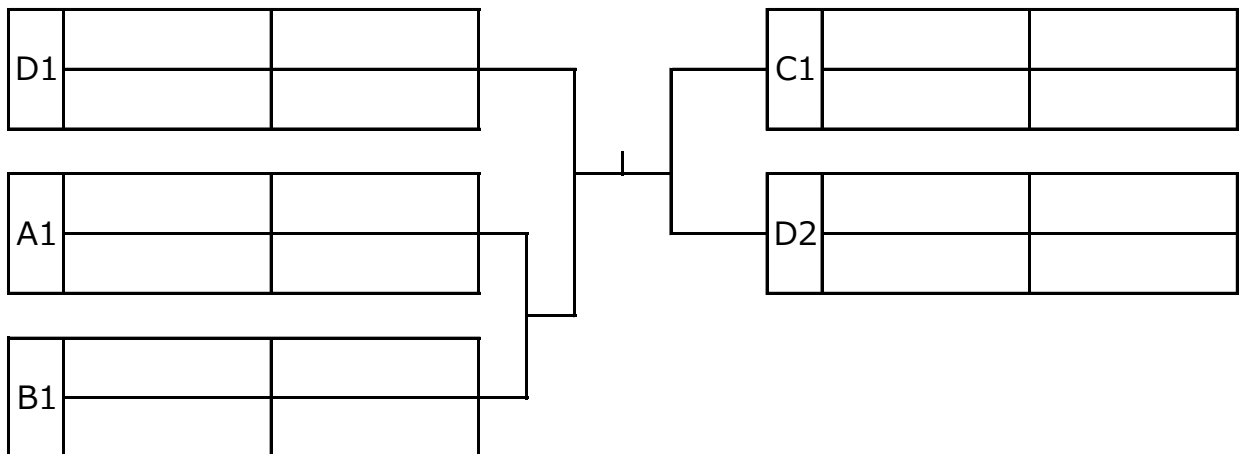

2位トーナメント

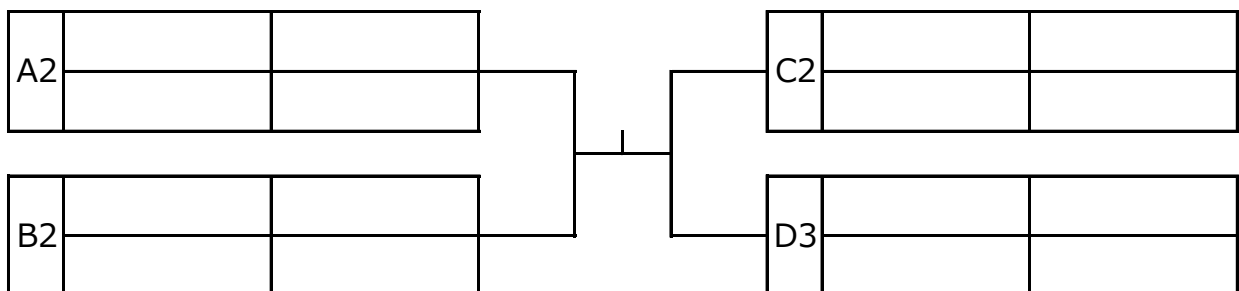

3位トーナメント

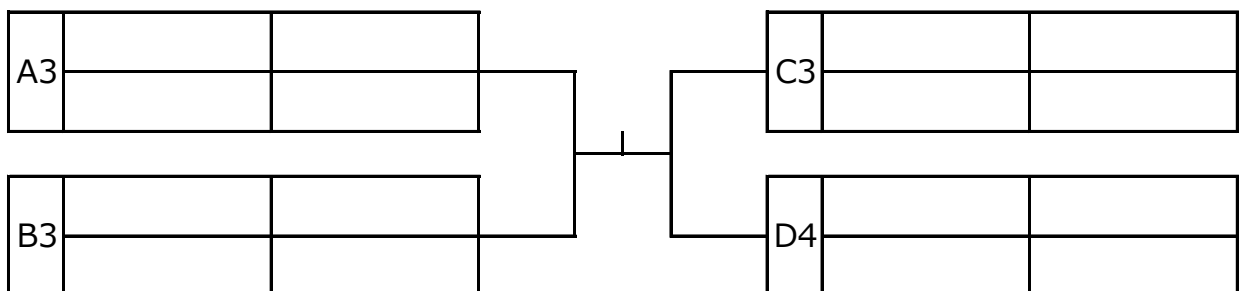

< 桑名杯フェスティバル2026 by DUNLOP ~花川会場~ ドロー >

■ オープンクラス さくらブロック
1位トーナメント

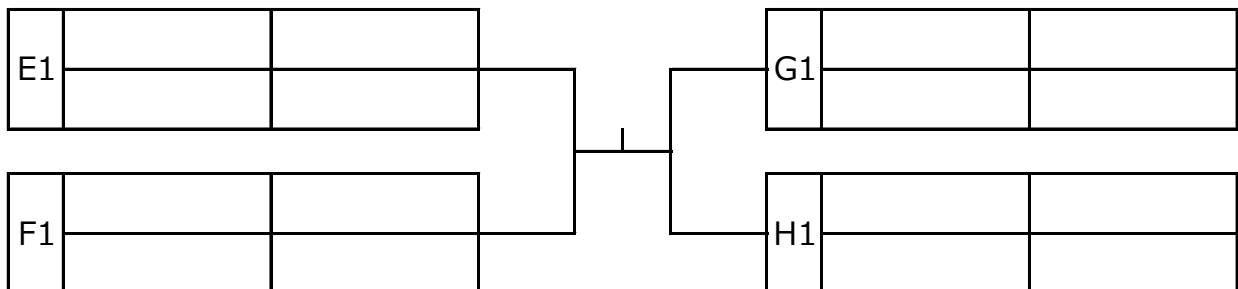

2位トーナメント

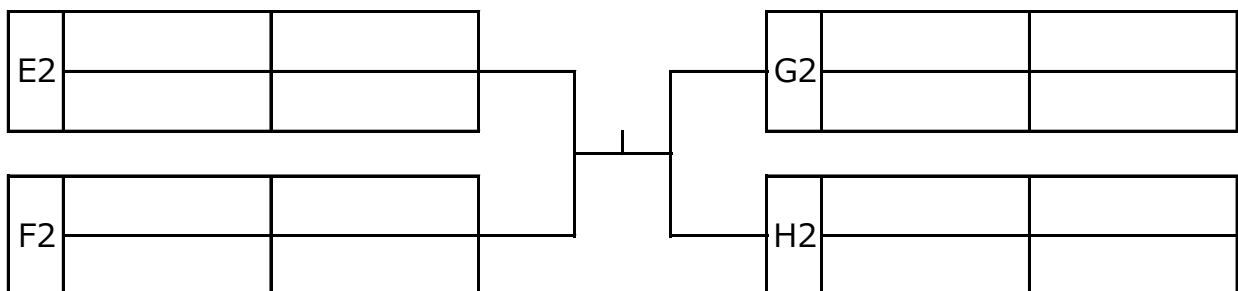

3位トーナメント

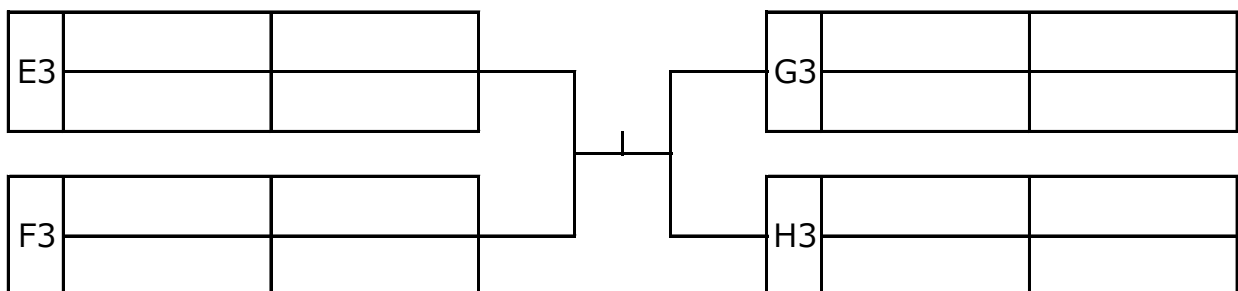

< 桑名杯フェスティバル2026 by DUNLOP ~花川会場~ ドロー >

■ ダイヤモンドクラス

Aブロック			1	2	3	勝敗	順位
1			/				
2							
3							

Bブロック			4	5	6	勝敗	順位
4			/				
5							
6							

Cブロック			7	8	9	勝敗	順位
7			/				
8							
9							

Dブロック			10	11	12	勝敗	順位
10			/				
11							
12							

< 桑名杯フェスティバル2026 by DUNLOP ~花川会場~ ドロー >

■ ダイヤモンドクラス

1位トーナメント

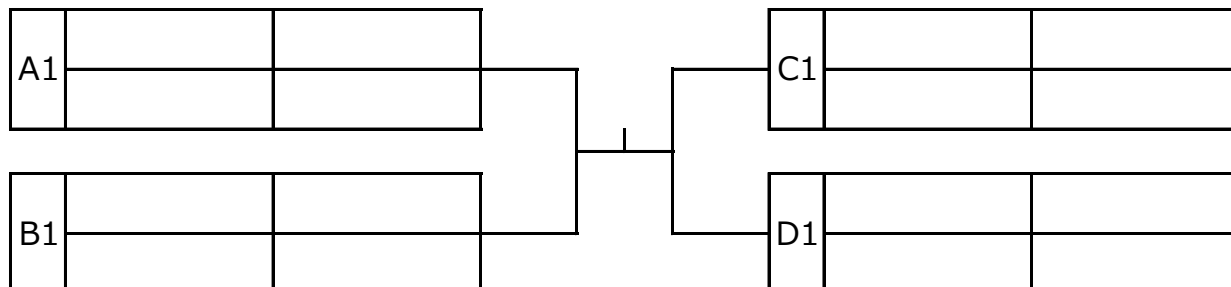

2位トーナメント

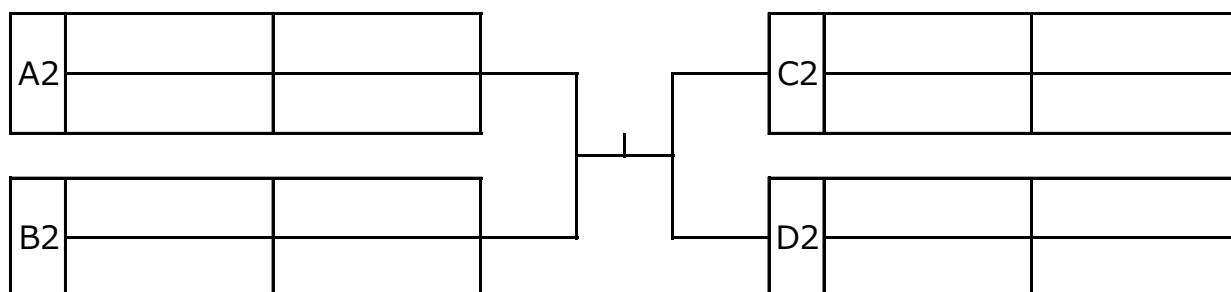

3位トーナメント

