

# < 第23回 ピンクリボンレディーステニス大会 by Admiral 静岡県大会 結果 >

受付終了/8:45

## ■ 一般の部

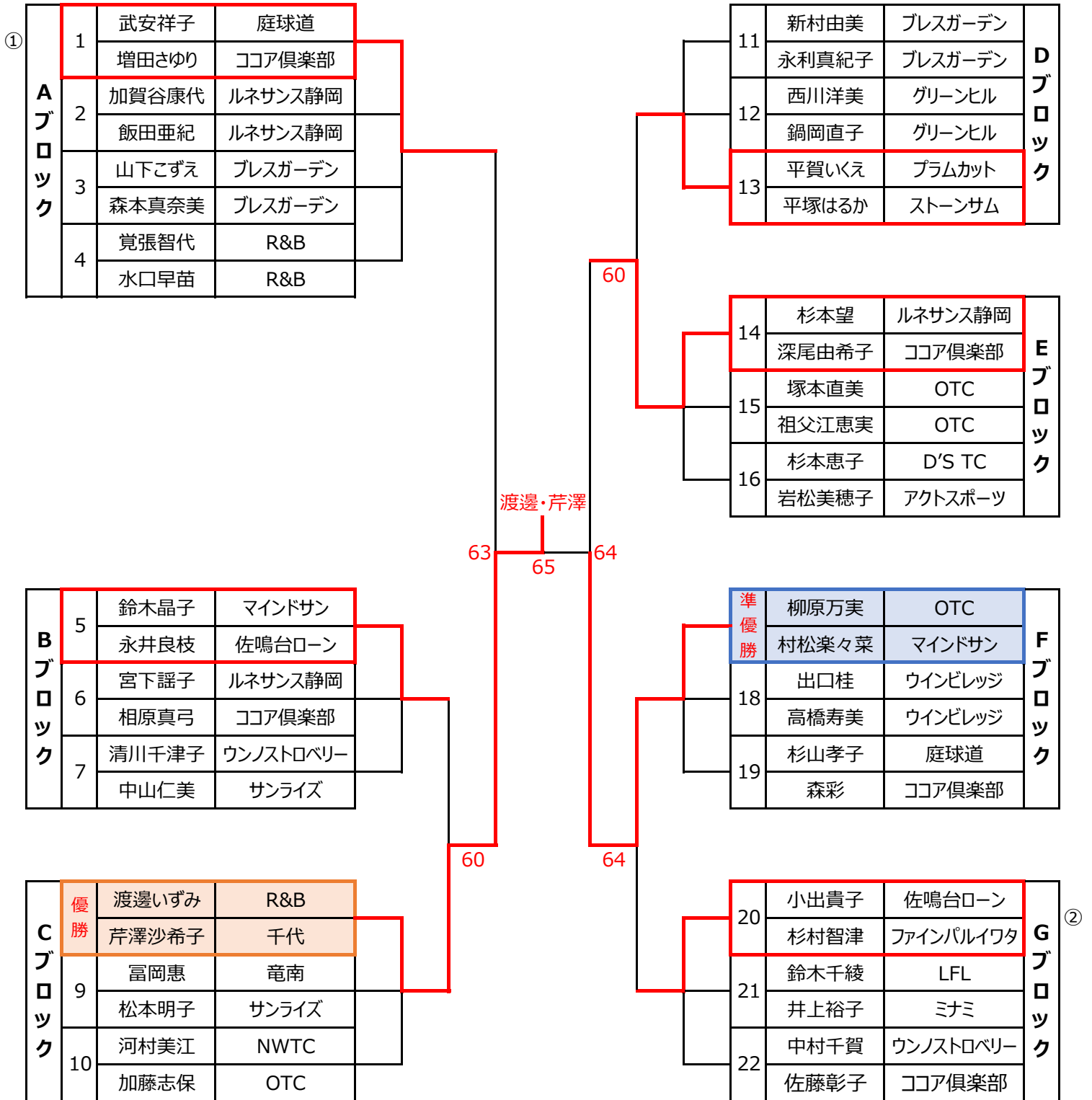

## ■ 3位決定戦

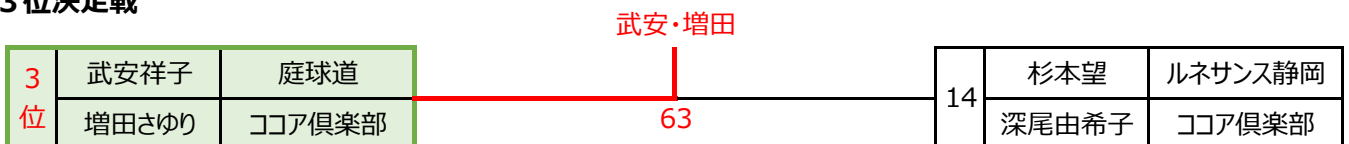

一般の部

■ 2位トーナメント

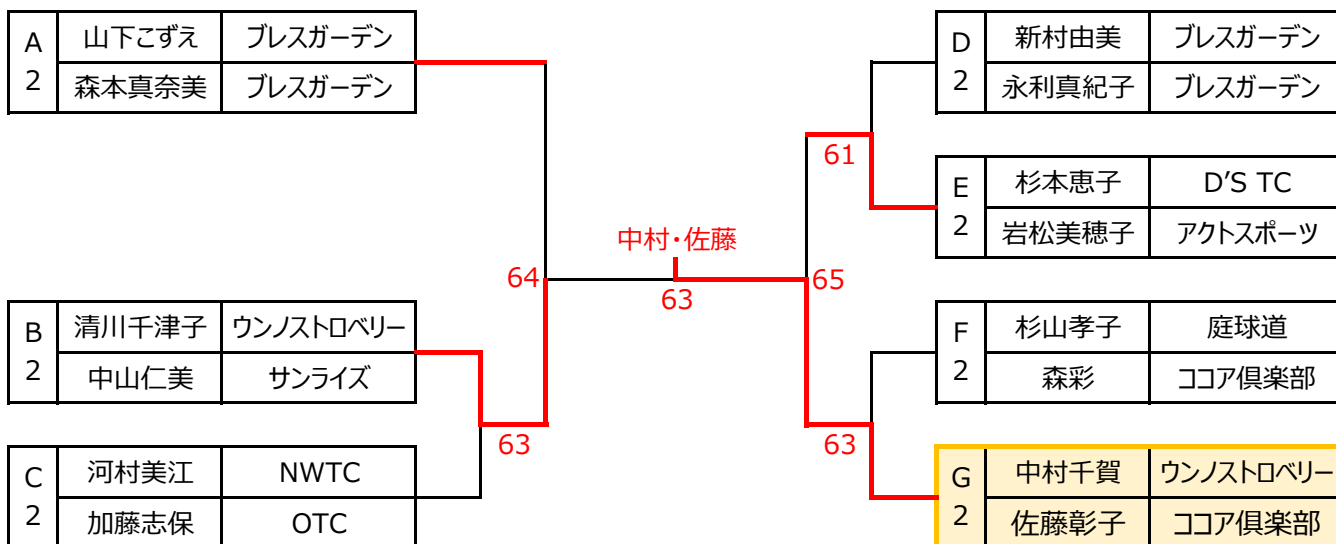

■ 3・4位トーナメント

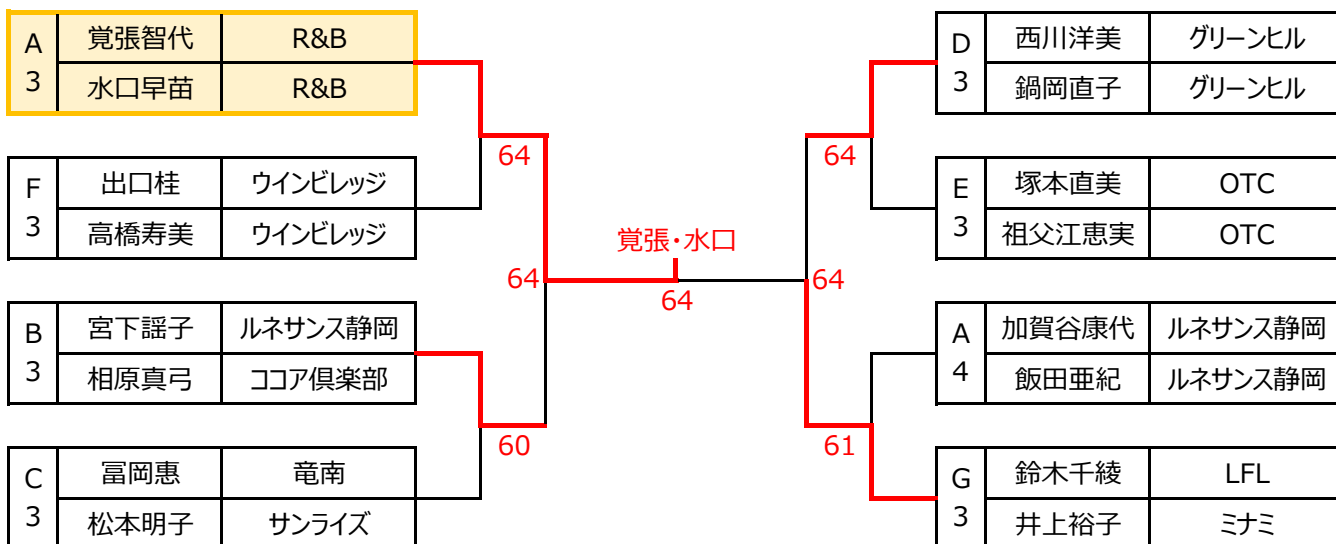

# < 第23回 ピンクリボンレディーステニス大会 by Admiral 静岡県大会 結果 >

受付終了/8:45

## ■ 一般の部

Aブロック			1	2	3	4	勝敗	順位
1	武安祥子	庭球道	/	61	62	65	3-0	1
	増田さゆり	ココア倶楽部						
2	加賀谷康代	ルネサンス静岡		16	36	36	0-3	4
	飯田亜紀	ルネサンス静岡						
3	山下こづえ	ブレスガーデン	26	63	/	64	2-1	2
	森本真奈美	ブレスガーデン						
4	覚張智代	R&B	56	63		46	1-2	3
	水口早苗	R&B						

Dブロック			11	12	13	勝敗	順位
11	新村由美	ブレスガーデン	/	63	36	1-1	2
	永利真紀子	ブレスガーデン					
12	西川洋美	グリーンヒル		36	56	0-2	3
	鍋岡直子	グリーンヒル					
13	平賀いくえ	プラムカット	63	65	/	2-0	1
	平塚はるか	ストーンサム					

Eブロック			14	15	16	勝敗	順位
14	杉本望	ルネサンス静岡	/	64	63	2-0	1
	深尾由希子	ココア倶楽部					
15	塚本直美	OTC		46	26	0-2	3
	祖父江恵実	OTC					
16	杉本恵子	D'S TC	36	62	/	1-1	2
	岩松美穂子	アクトスポーツ					

Bブロック			5	6	7	勝敗	順位
5	鈴木晶子	マインドサン	/	62	63	2-0	1
	永井良枝	佐鳴台ローン					
6	宮下謡子	ルネサンス静岡		26	46	0-2	3
	相原真弓	ココア倶楽部					
7	清川千津子	ウノストロベリー	36	64	/	1-1	2
	中山仁美	サンライズ					

Fブロック			17	18	19	勝敗	順位
17	柳原万実	OTC	/	60	64	2-0	1
	村松楽々菜	マインドサン					
18	出口桂	ウインビレッジ		06	16	0-2	3
	高橋寿美	ウインビレッジ					
19	杉山孝子	庭球道	46	61	/	1-1	2
	森彩	ココア倶楽部					

Cブロック			8	9	10	勝敗	順位
8	渡邊いづみ	R&B	/	60	61	2-0	1
	芹澤沙希子	千代					
9	富岡恵	竜南		06	16	0-2	3
	松本明子	サンライズ					
10	河村美江	NWTC	16	61	/	1-1	2
	加藤志保	OTC					

Gブロック			20	21	22	勝敗	順位
20	小出貴子	佐鳴台ローン	/	61	60	2-0	1
	杉村智津	ファインパルイワタ					
21	鈴木千綾	LFL		16	16	0-2	3
	井上裕子	ミナミ					
22	中村千賀	ウノストロベリー	06	61	/	1-1	2
	佐藤彰子	ココア倶楽部					

※ 三浦・田代(OTC・ウインビレッジ)棄権

# < 第23回 ピンクリボンレディーステニス大会 by Admiral 静岡県大会 結果 >

受付終了/8:45

## ■ 55歳以上の部

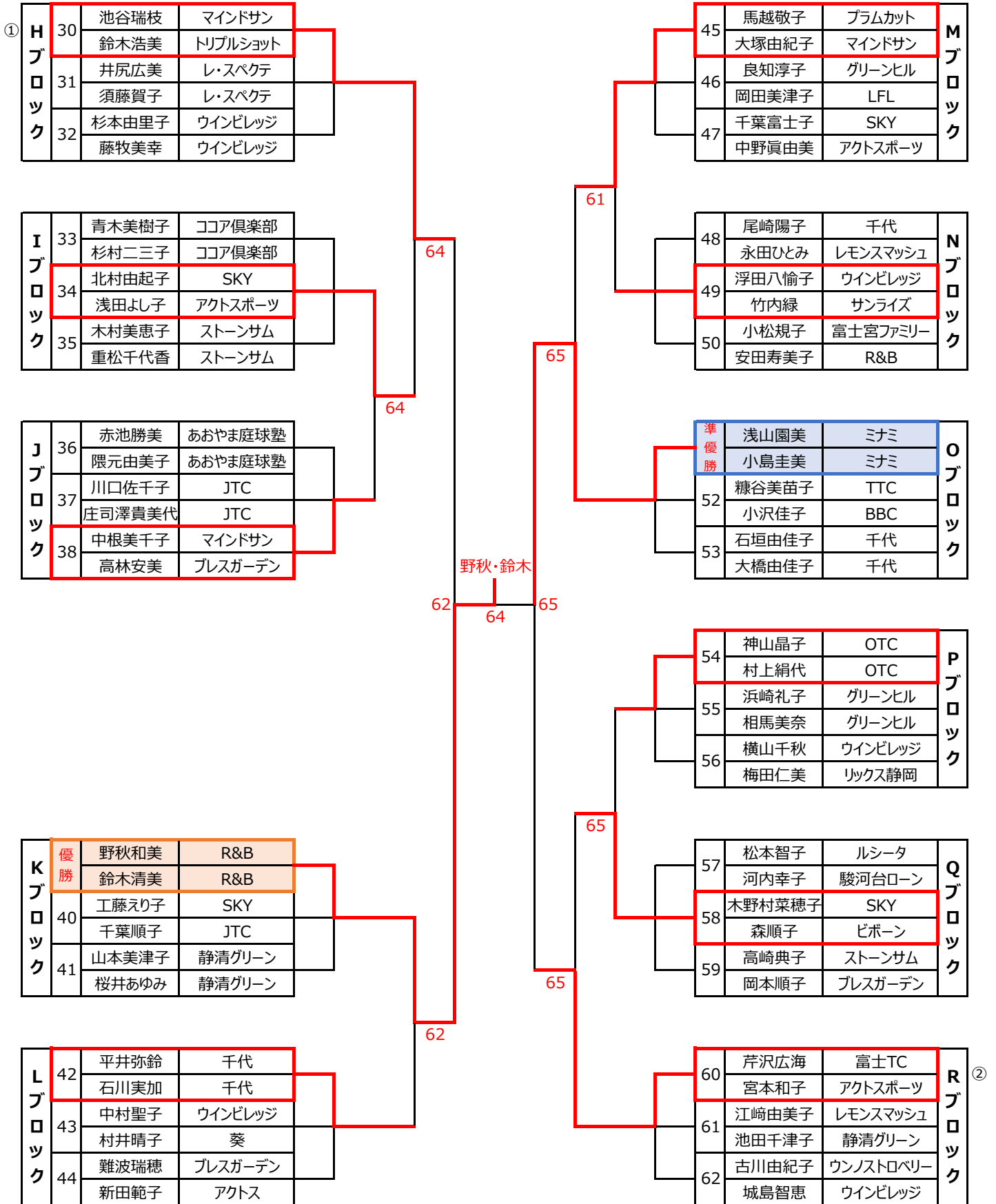

※ 澤田・雨宮(トリプルショット)/ト部・額川(アクトスポーツ・クレストン)棄権

※ 木村・重松(ストーンサム)棄権

## ■ 3位決定戦

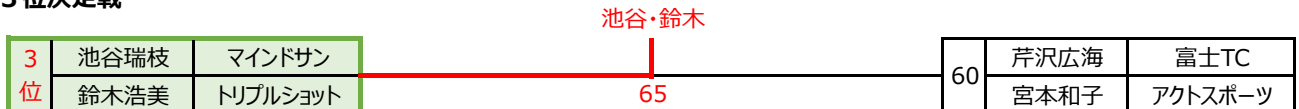

55歳以上の部

■ 2位トーナメント

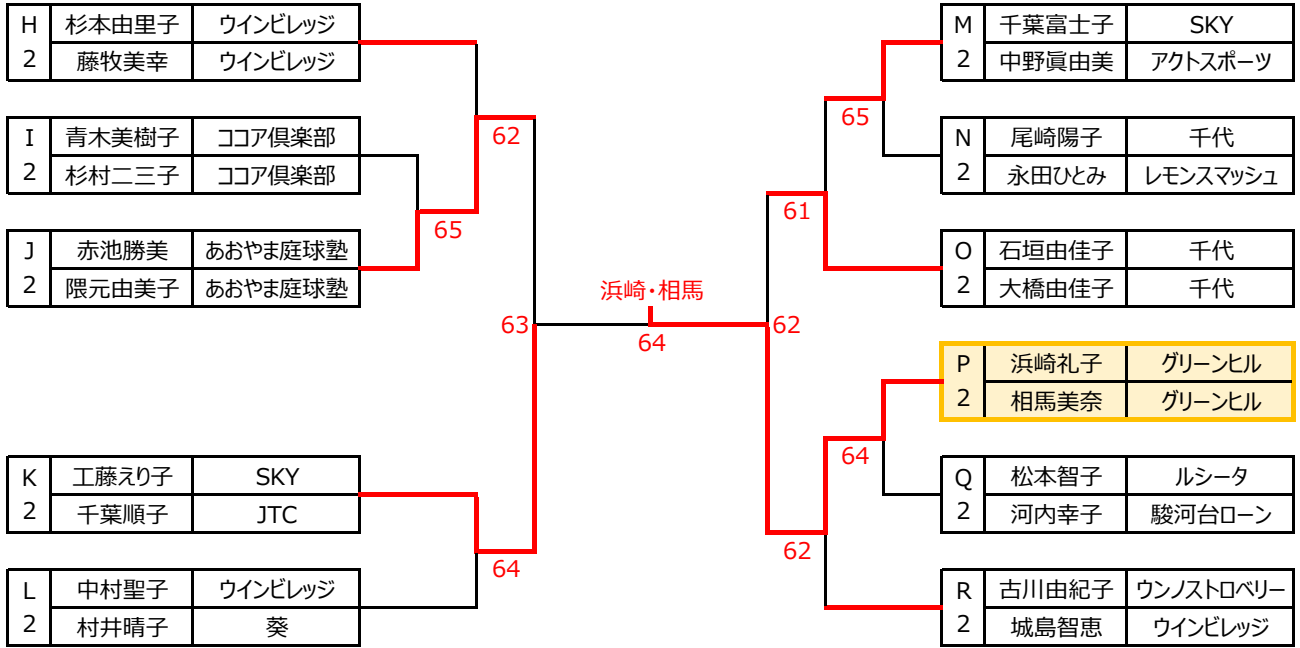

■ 3位トーナメント

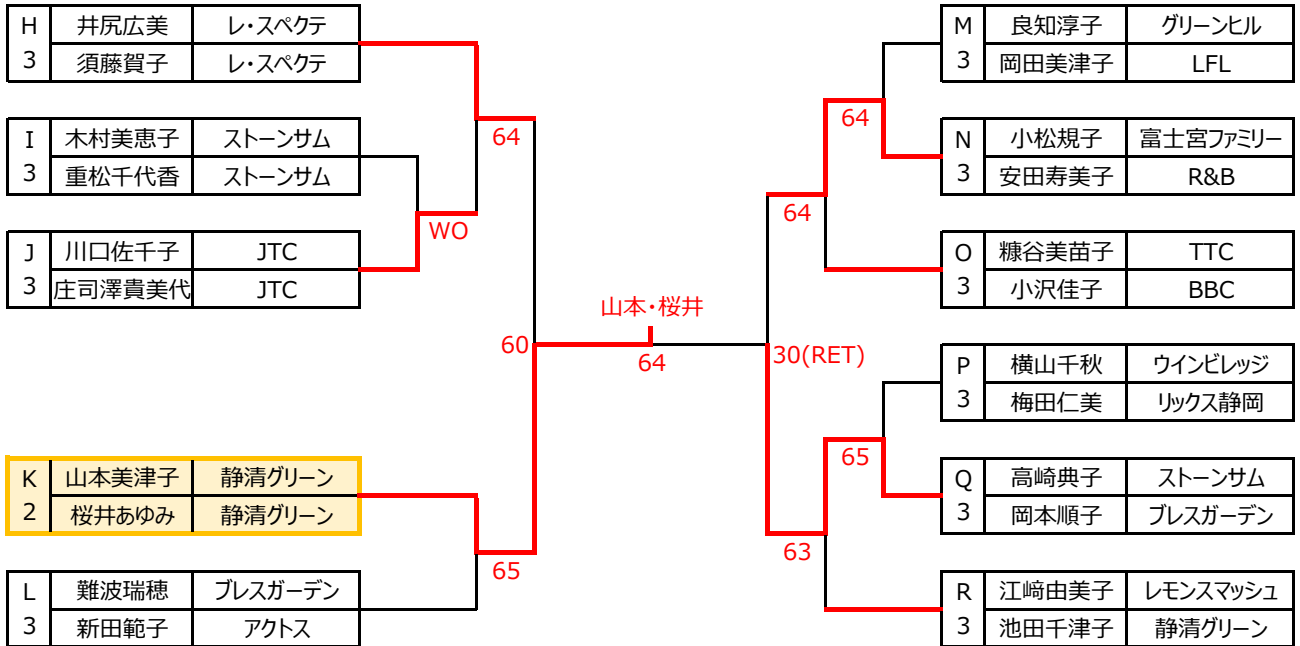

< 第23回 ピンクリボンレディーステニス大会 by Admiral 静岡県大会 結果 >

受付終了 / 8 : 45

■ 55歳以上の部

Hブロック			30	31	32	勝敗	順位	
30	池谷瑞枝	マインドサン	/	60	60	2-0	1	
	鈴木浩美	トリプルショット						
31	井尻広美	レ・スペクテ		06		26	0-2	3
	須藤賀子	レ・スペクテ						
32	杉本由里子	ウインビレッジ		06	62		1-1	2
	藤牧美幸	ウインビレッジ						

Iブロック			33	34	35	勝敗	順位	
33	青木美樹子	ココア倶楽部	/	48	WO	0-1	2	
	杉村二三子	ココア倶楽部						
34	北村由起子	SKY		84		WO	1-0	1
	浅田よし子	アクトスポーツ						
35	木村美恵子	ストーンサム		WD	WD			
	重松千代香	ストーンサム						

Jブロック			36	37	38	勝敗	順位	
36	赤池勝美	あおやま庭球塾	/	61	36	1-1	2	
	隈元由美子	あおやま庭球塾						
37	川口佐千子	JTC		16		36	0-2	3
	庄司澤貴美代	JTC						
38	中根美千子	マインドサン		63	63		2-0	1
	高林安美	プレスガーデン						

Kブロック			39	40	41	勝敗	順位	
39	野秋和美	R&B	/	63	64	2-0	1	
	鈴木清美	R&B						
40	工藤えり子	SKY		36		63	1-1	2
	千葉順子	JTC						
41	山本美津子	静清グリーン		46	36		0-2	3
	桜井あゆみ	静清グリーン						

Lブロック			42	43	44	勝敗	順位	
42	平井弥鈴	千代	/	46	62	1-1 (0.555)	1	
	石川美加	千代						
43	中村聖子	ウインビレッジ		64		36	1-1 (0.473)	2
	村井晴子	葵						
44	難波瑞穂	プレスガーデン		26	63		1-1 (0.47)	3
	新田範子	アクトス						

Mブロック			45	46	47	勝敗	順位	
45	馬越敬子	プラムカット	/	60	60	2-0	1	
	大塚由紀子	マインドサン						
46	良知淳子	グリーンヒル		06		26	0-2	3
	岡田美津子	LFL						
47	千葉富士子	SKY		06	62		1-1	2
	中野眞由美	アクトスポーツ						

Nブロック			48	49	50	勝敗	順位	
48	尾崎陽子	千代	/	36	65	1-1	2	
	永田ひとみ	レモンスマッシュ						
49	浮田八愉子	ウインビレッジ		63		64	2-0	1
	竹内緑	サンライズ						
50	小松規子	富士宮ファミリー		56	46		0-2	3
	安田寿美子	R&B						

Oブロック			51	52	53	勝敗	順位	
51	浅山園美	ミナミ	/	61	63	2-0	1	
	小島圭美	ミナミ						
52	糠谷美苗子	TTC		16		36	0-2	3
	小沢佳子	BBC						
53	石垣由佳子	千代		36	63		1-1	2
	大橋由佳子	千代						

Pブロック			54	55	56	勝敗	順位	
54	神山晶子	OTC	/	60	60	2-0	1	
	村上絹代	OTC						
55	浜崎礼子	グリーンヒル		06		63	1-1	2
	相馬美奈	グリーンヒル						
56	横山千秋	ウインビレッジ		06	36		0-2	3
	梅田仁美	リックス静岡						

Qブロック			57	58	59	勝敗	順位	
57	松本智子	ルシータ	/	64	56	1-1 (0.523)	2	
	河内幸子	駿河台ローン						
58	木野村菜穂子	SKY		46		62	1-1 (0.555)	1
	森順子	ビボーン						
59	高崎典子	ストーンサム		65	26		1-1 (0.421)	3
	岡本順子	プレスガーデン						

Rブロック			60	61	62	勝敗	順位	
60	芹沢広海	富士TC	/	60	63	2-0	1	
	宮本和子	アクトスポーツ						
61	江崎由美子	レモンスマッシュ		06		46	0-2	3
	池田千津子	静清グリーン						
62	古川由紀子	ウノストロベリー		36	64		1-1	2
	城島智恵	ウインビレッジ						

※ 澤田・雨宮(トリプルショット)/ト部・額川(アクトスポーツ・クレストン)棄権

※ 木村・重松(ストーンサム)棄権