

＜ 第17回 ピンクリボンレディース大会 愛鷹会場 一般の部 ＞

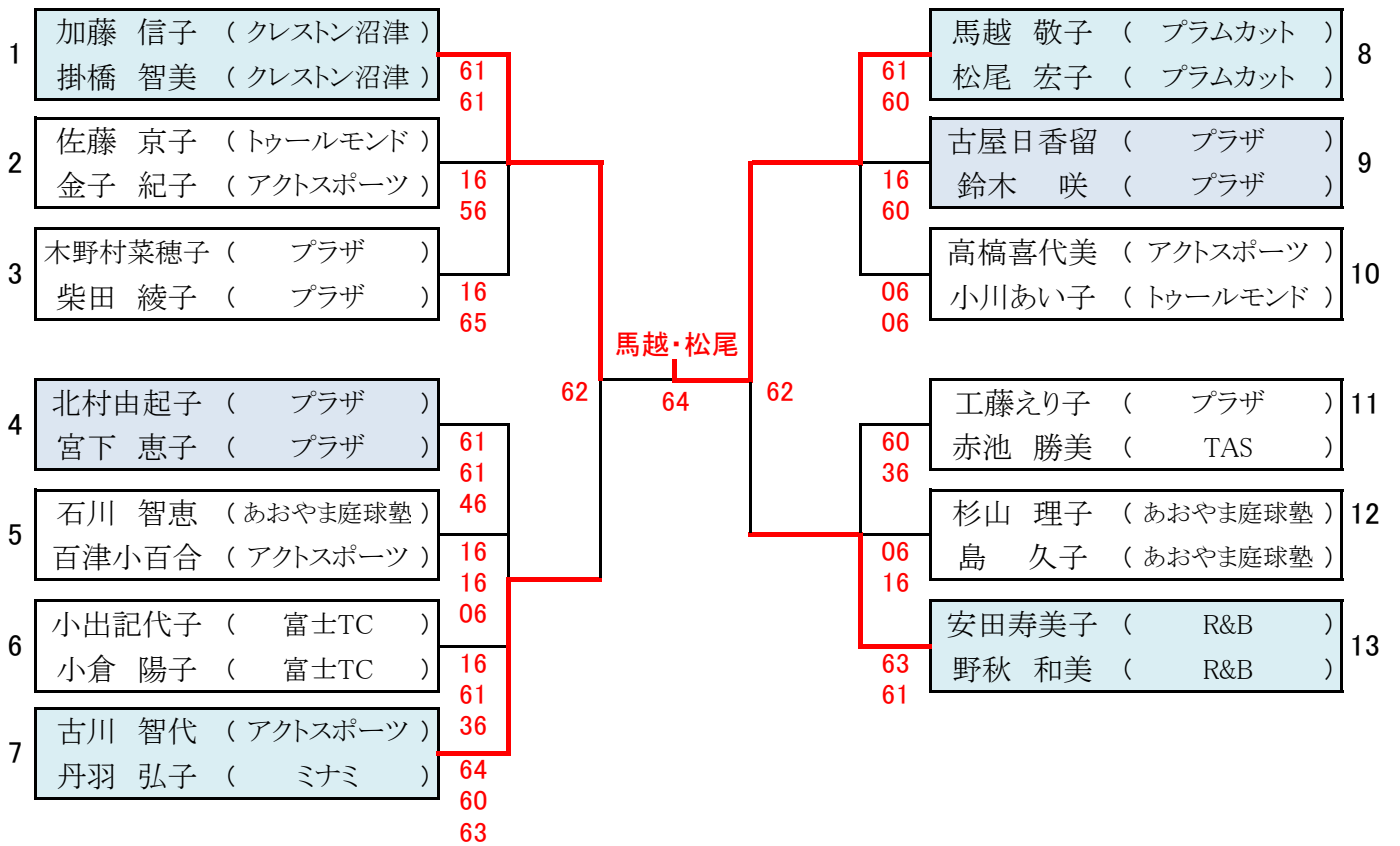

3位決定戦

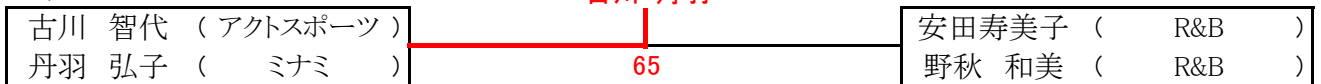

2位トーナメント

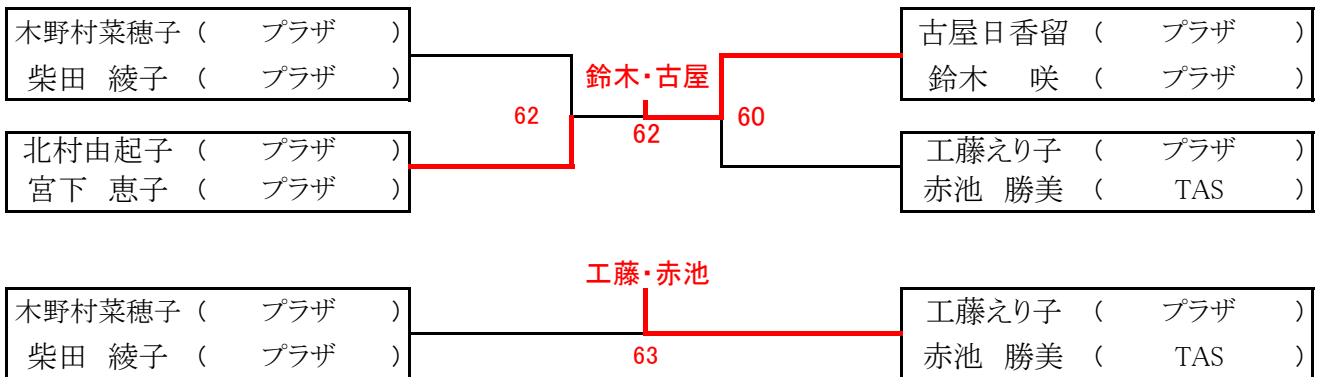

CLASH CUP(コンソレーション) 指定ラケット使用！

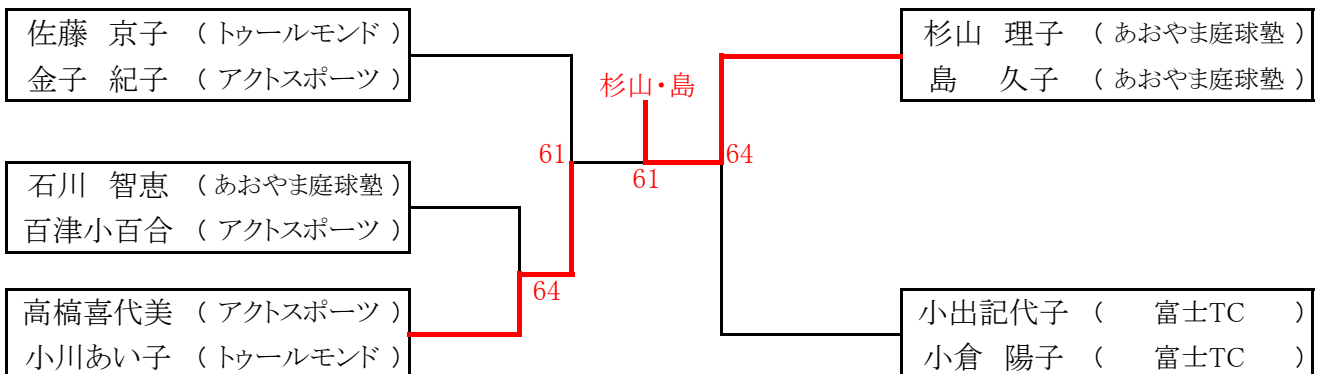

〈第17回ピンクリボンレディース 愛鷹会場 50歳以上の部〉

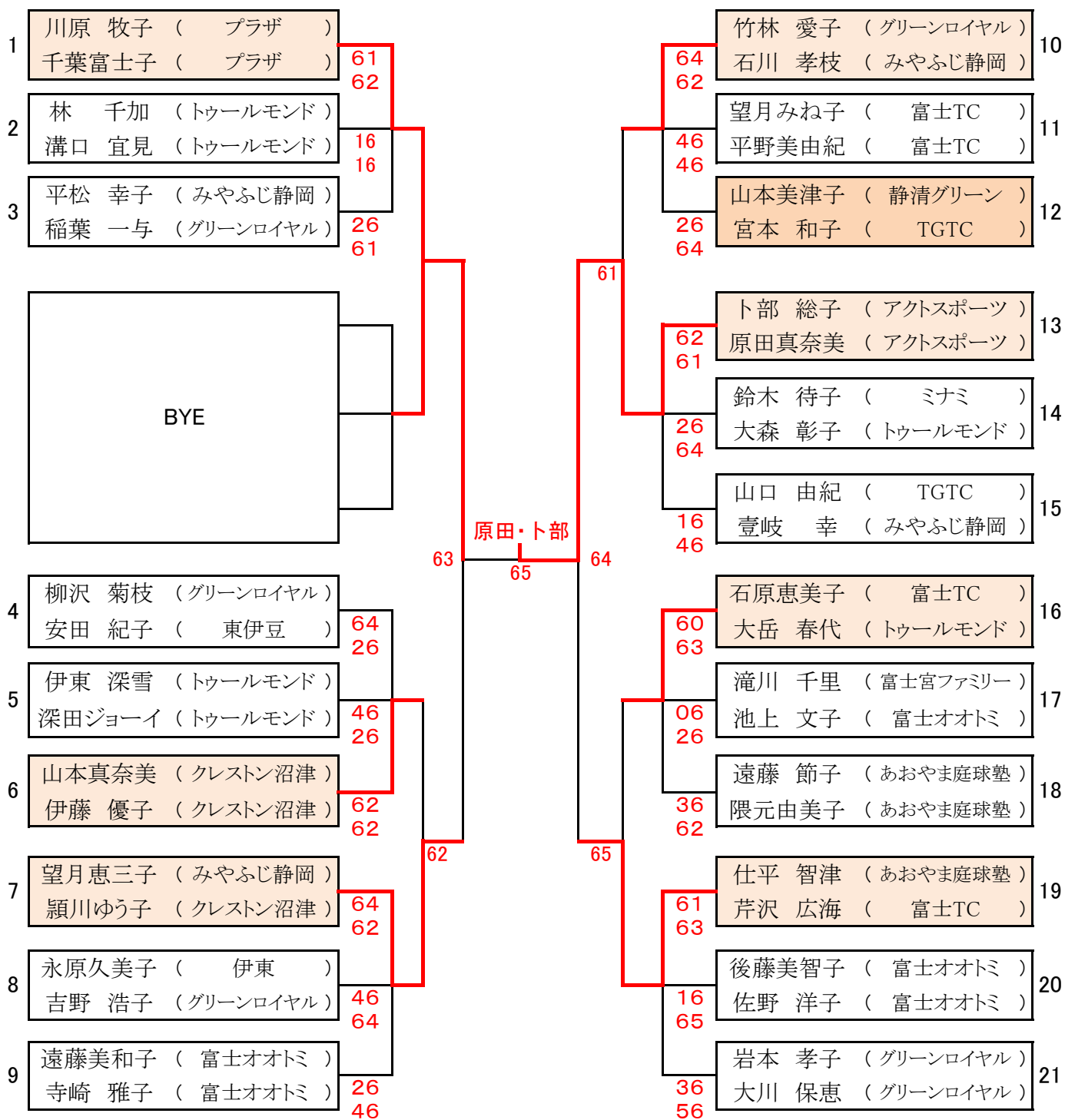

3位決定戦

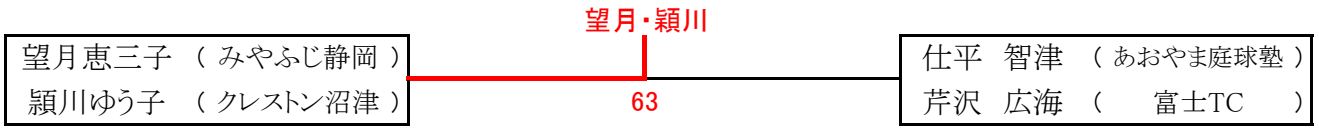

2位トーナメント

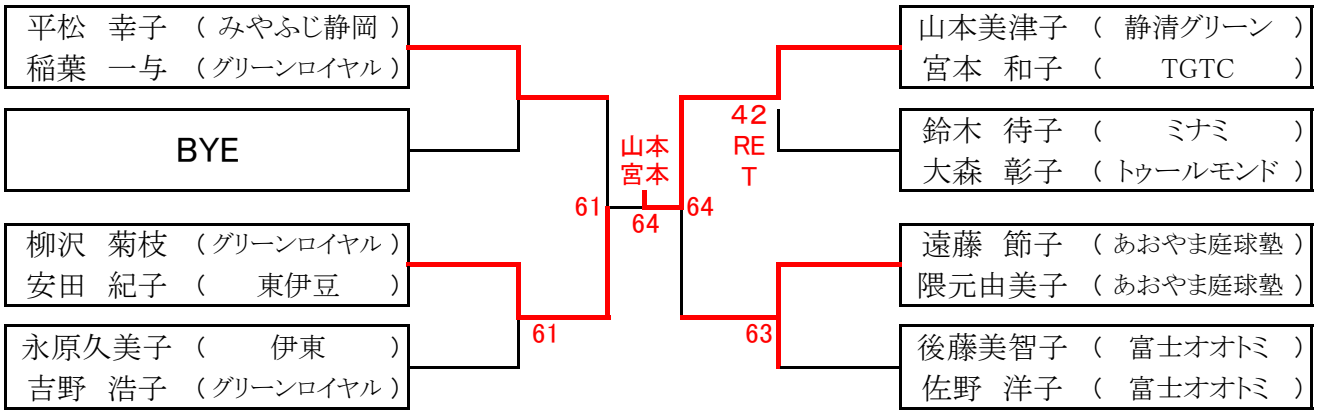

CLASH CUP(コンソレーション) 指定ラケット使用!

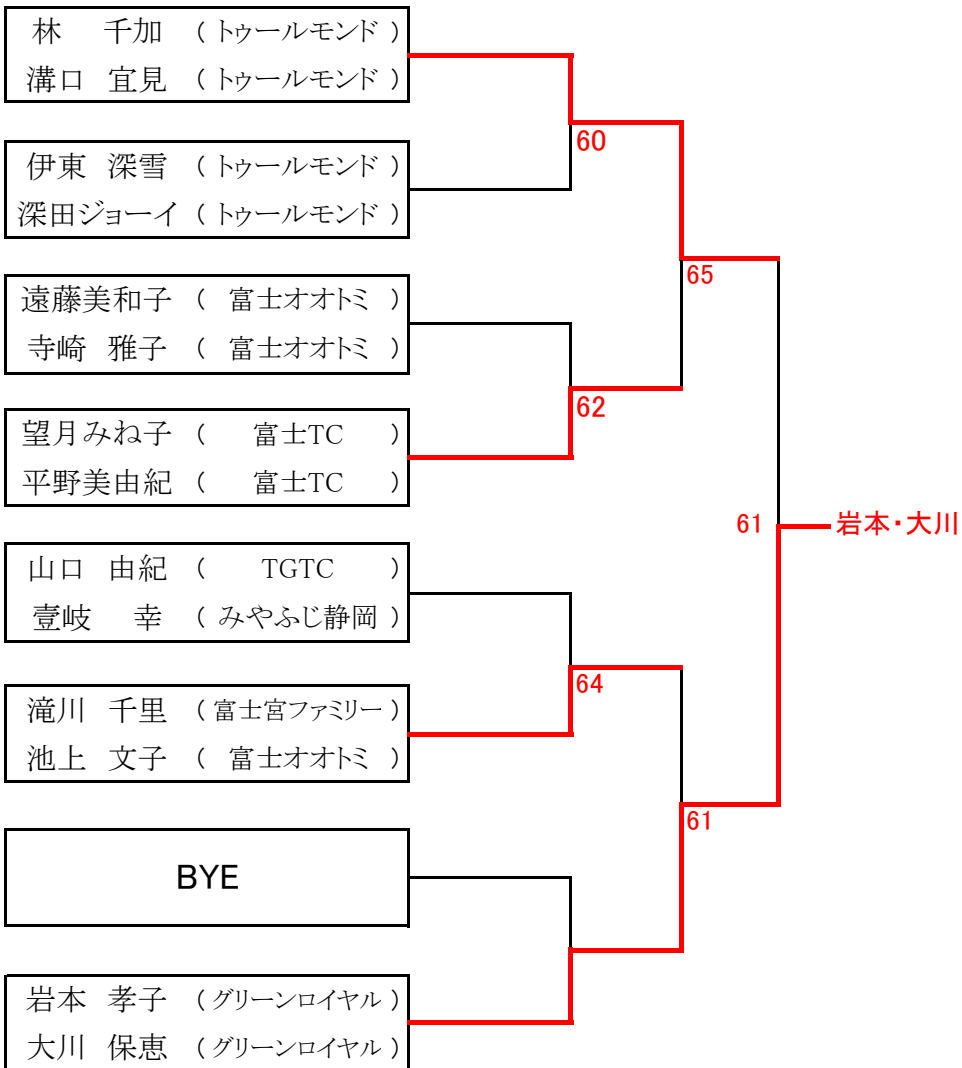

〈 第17回ピンクリボンレディース 草薙会場 一般の部〉

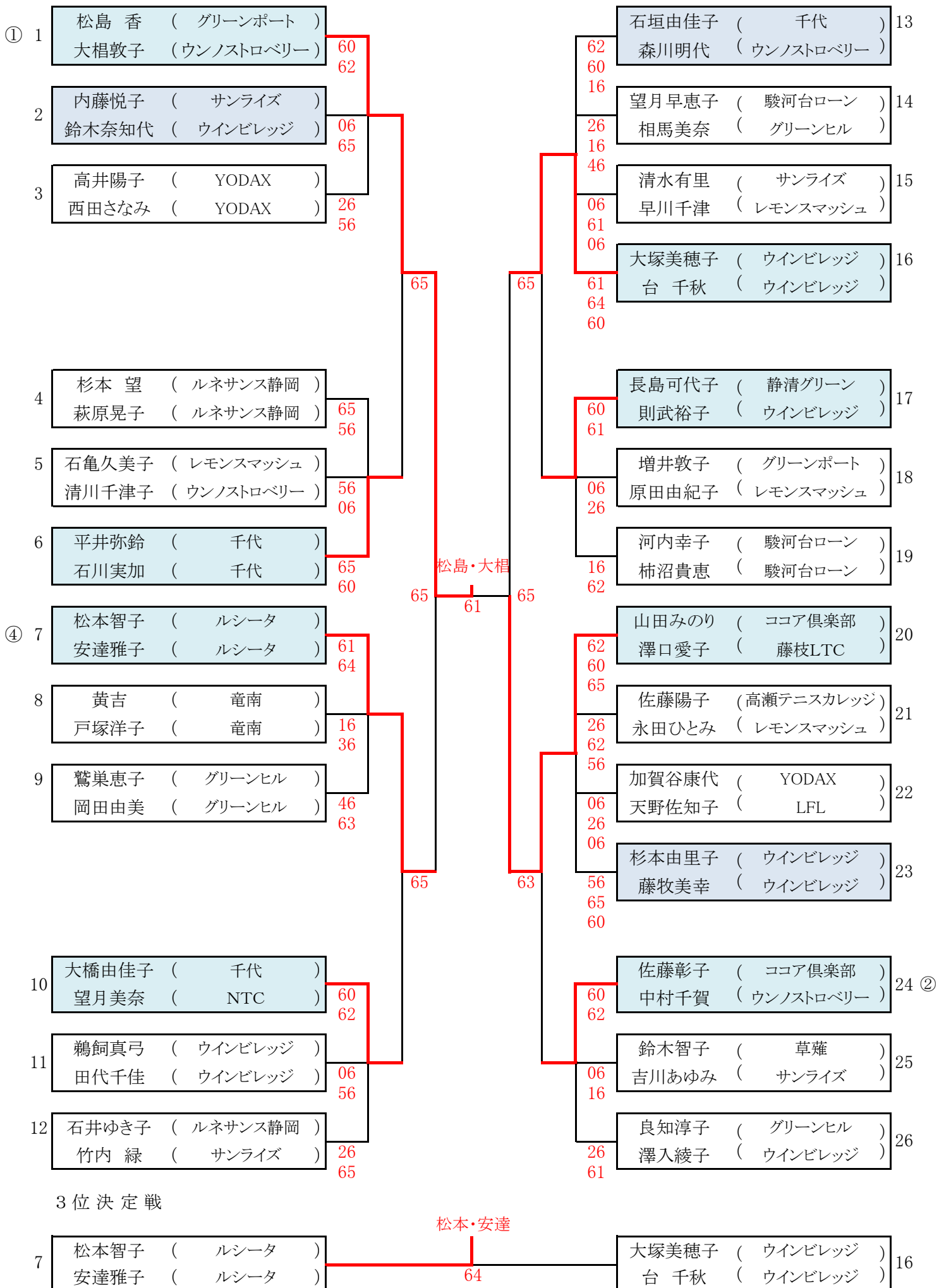

2位トーナメント

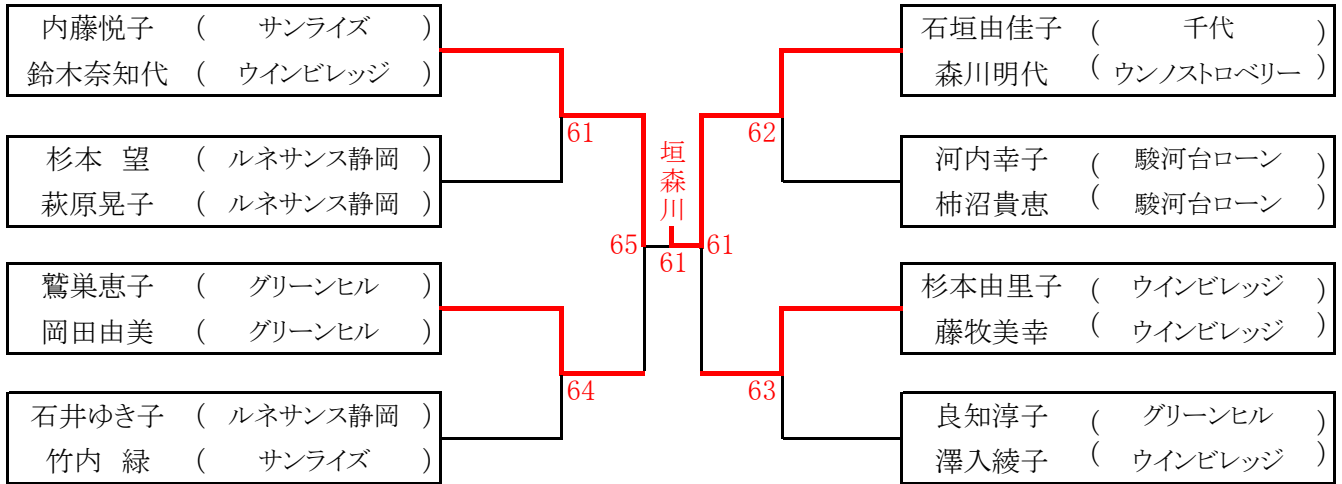

11位決定戦

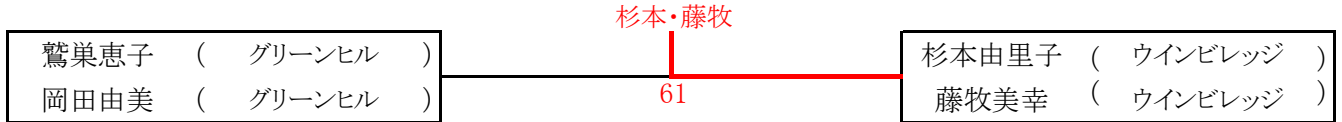

CLASHカップ(コンソレーション)

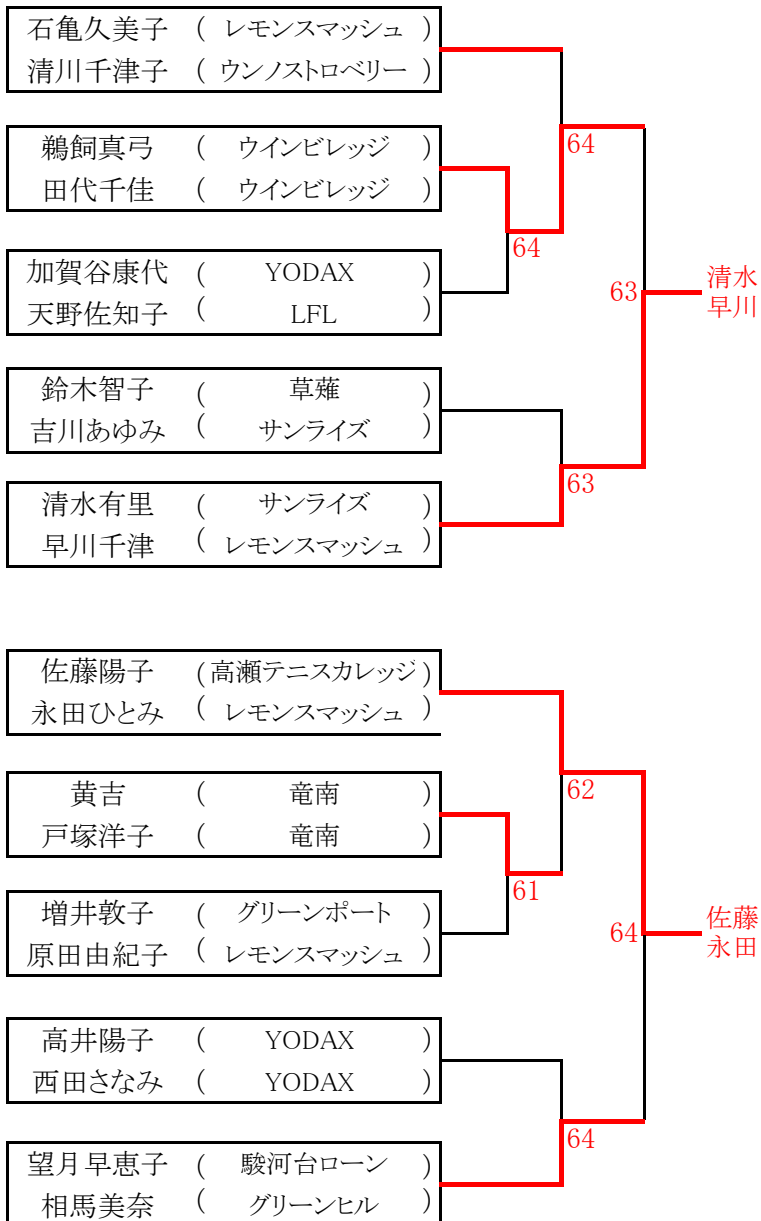

〈第17回ピンクリボンレディース 草薙会場 50歳以上の部〉

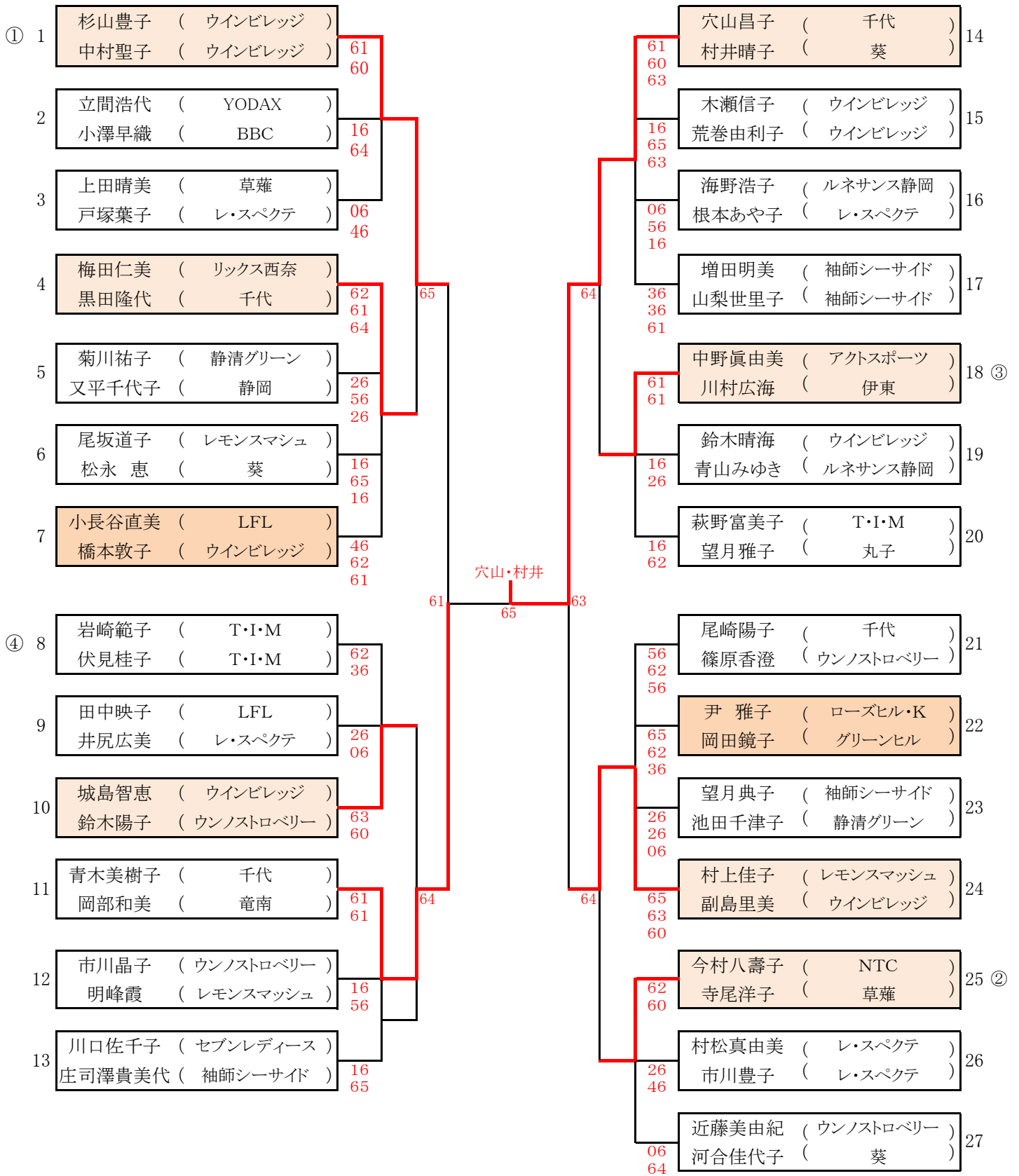

3位決定戦

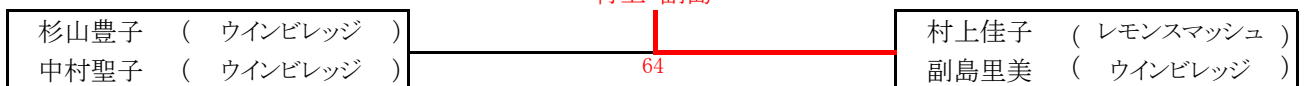

2位トーナメント

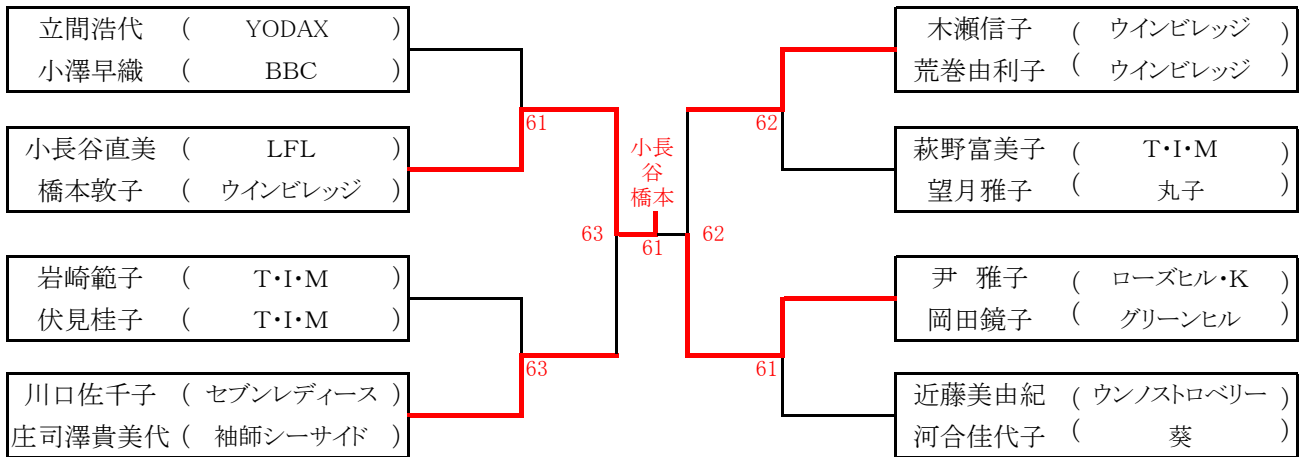

11位決定戦

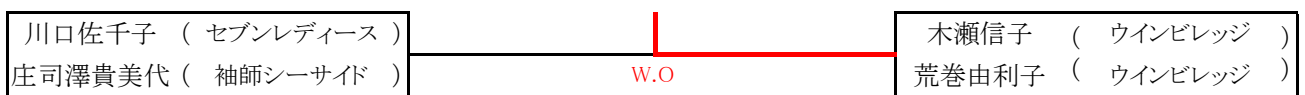

CLASHカップ(コンソレーション)

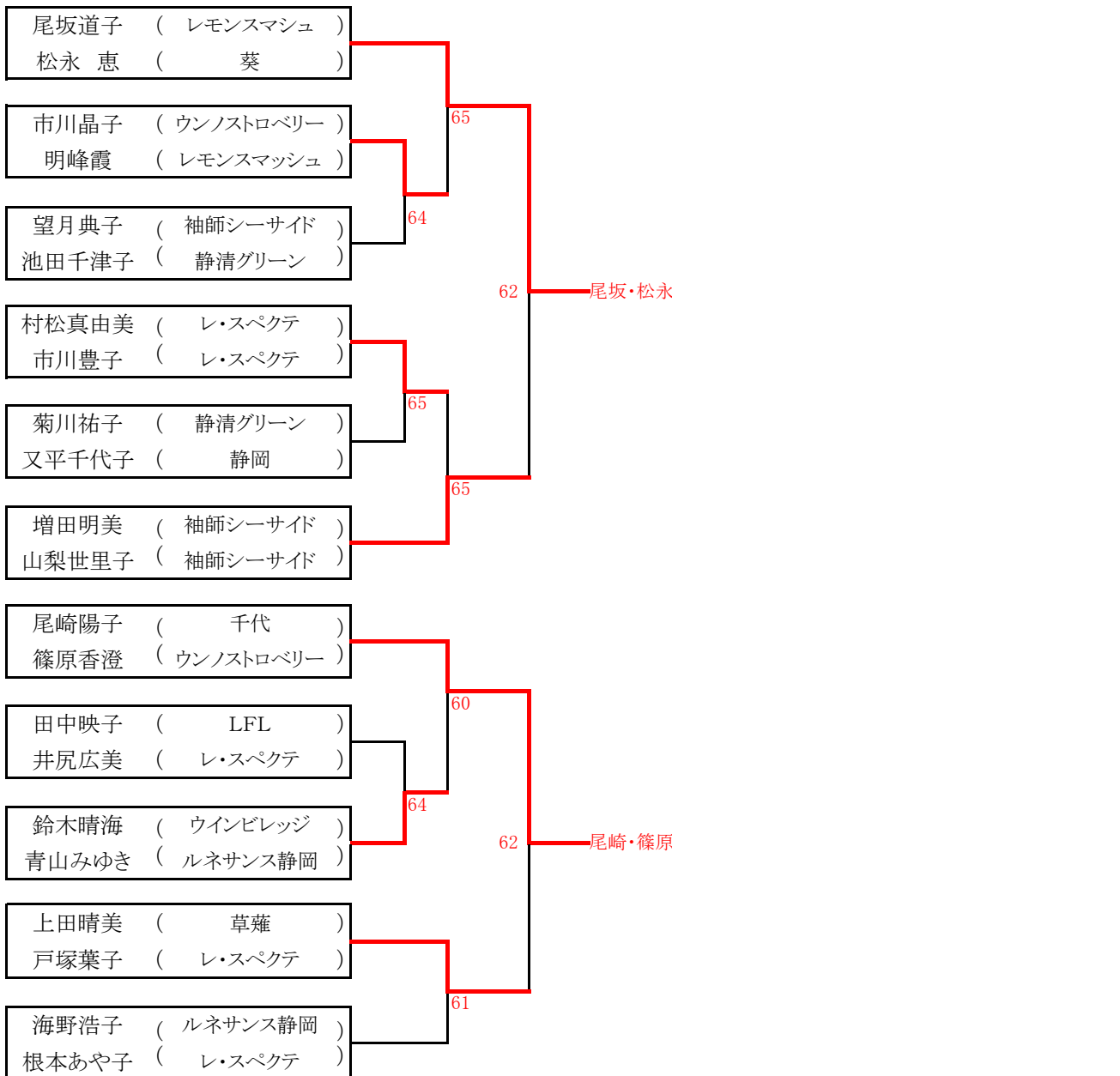

＜ 第17回 ピンクリボンレディース 大会 花川会場一般の部 ＞

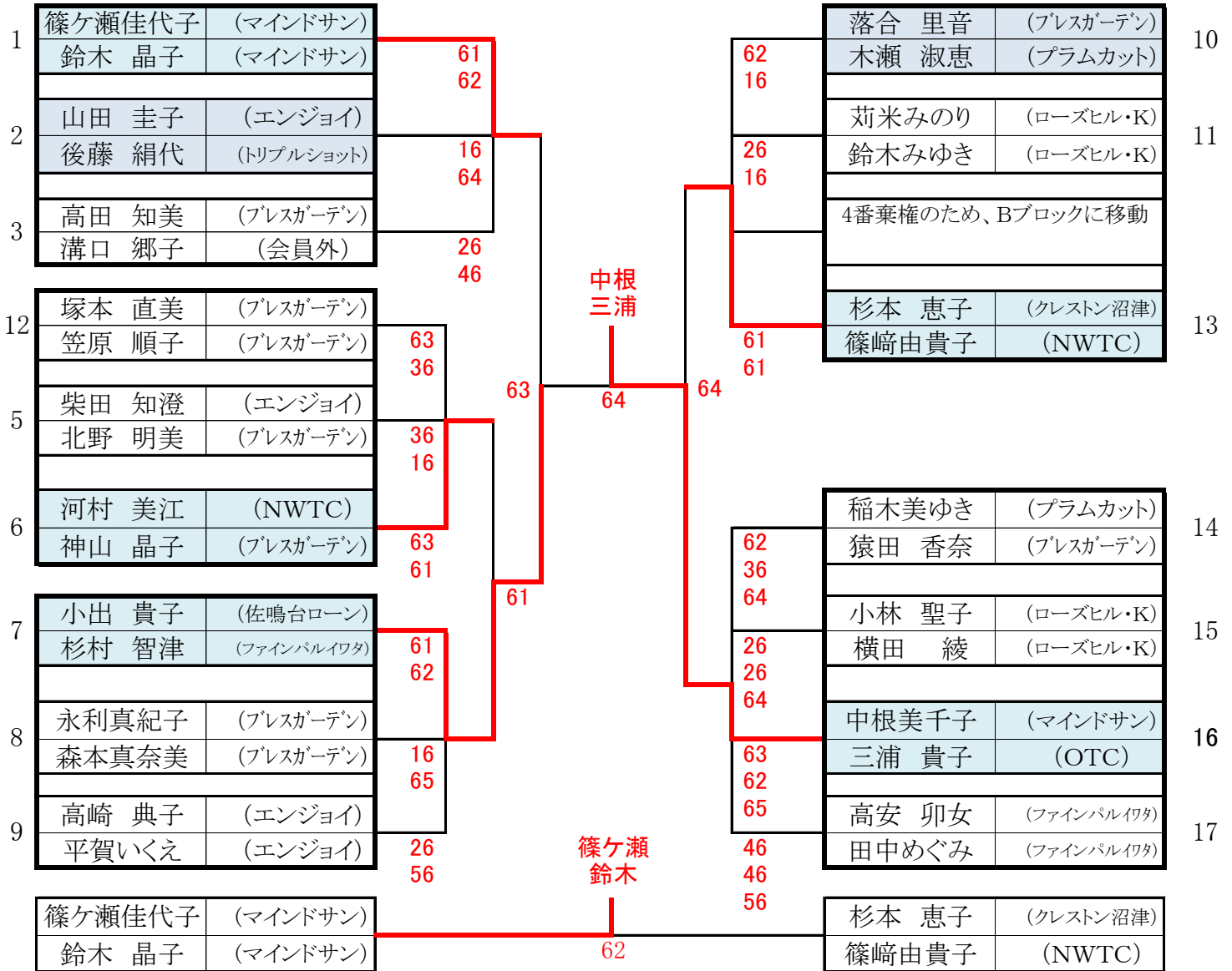

2位トーナメント

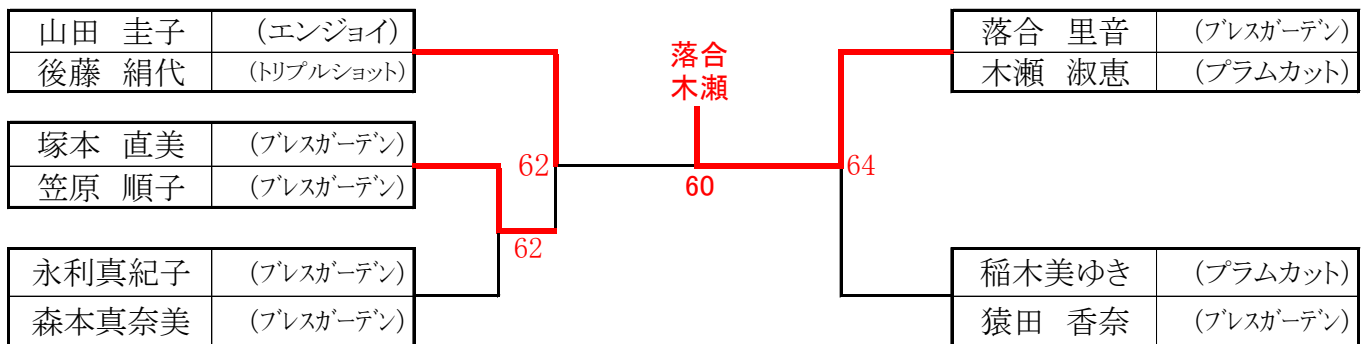

CLASH CUP(コンソレーション) 指定ラケット使用！4ゲーム先取に変更

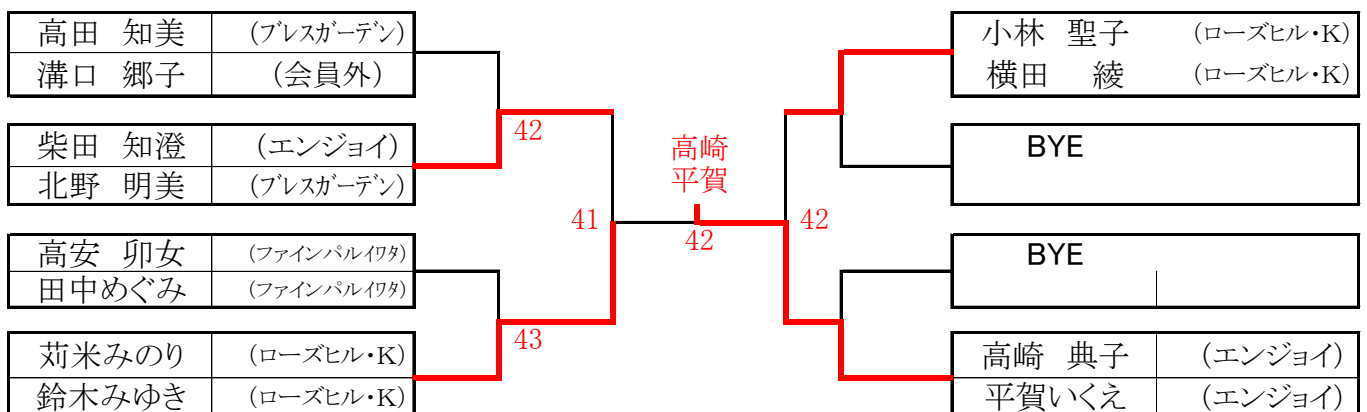

〈第17回ピンクリボンレディース 花川会場 50歳以上の部〉

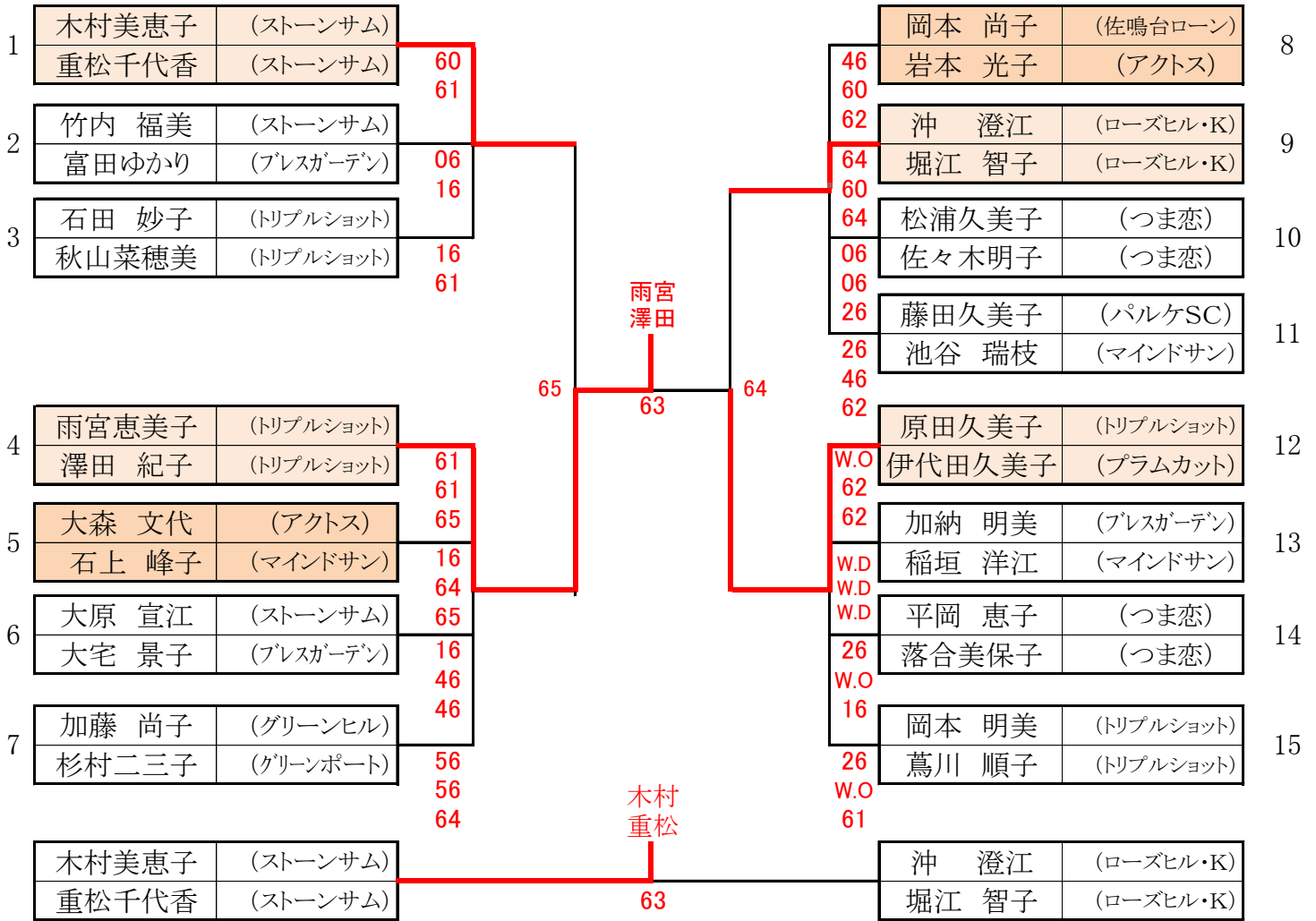

2位トーナメント

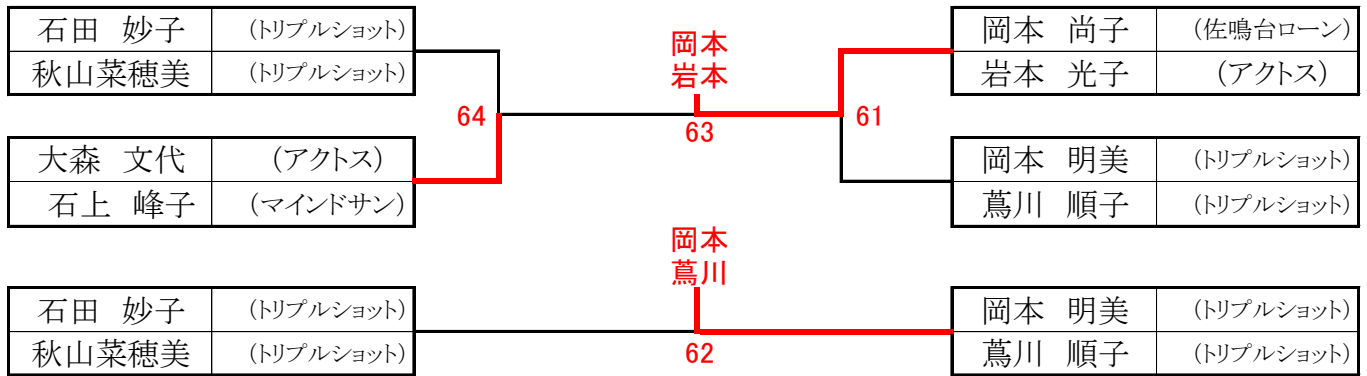

CLASH CUP(コンソレーション) 指定ラケット使用！4ゲーム先取に変

