

## 2021年「桑名フェスティバル」花川会場 オープンクラス予選リーグ戦

Aブロック							
No.	名 前		1	2	3	勝敗	順位
1	大宅 景子	プレスガーデン	/	26	06	0-2	3
	石津 国代	エンジョイ					
2	岩瀬 恵三子	ストーンサム	/	62	36	1-1	2
	山口 桂子	ストーンサム					
3	信岡 園子	佐鳴台ローン	/	60	63	2-0	1
	猿田 香奈	プレスガーデン					

Cブロック								
No.	名 前		8	9	10	11	勝敗	順位
8	落合 里音	プレスガーデン	/	16	46	/	0-2	3
	木瀬 淑恵	ブラムカット						
9	岩野 緑	NWTC	/	61	/	60 (WO)	2-0	1
	難波 瑞穂	プレスガーデン						
10	高田 知美	プレスガーデン	/	64	/	11 RET	2-0	2
	河村 美江	NWTC						
11	宇佐見 準子	ストーンサム	/	06 (WO)	11 RET	/	0-2	4
	高崎 典子	ストーンサム						

Bブロック								
No.	名 前		4	5	6	7	勝敗	順位
4	小池 孝子	NWTC	/	63	06	/	1-1	3
	大原 一美	OTC						
5	木村 美恵子	ストーンサム	/	36	/	26	0-2	4
	重松 千代香	ストーンサム						
6	鈴木 浩美	トリプルショット	/	60	/	62	2-0	1
	池谷 瑞枝	マインドサン						
7	澤田 紀子	トリプルショット	/	62	26	/	1-1	2
	雨宮 恵美子	トリプルショット						

Dブロック								
No.	名 前		12	13	14	15	勝敗	順位
12	佐藤 友美	NWTC	/	60	63	/	2-0	1
	大塚 由紀子	マインドサン						
13	中根 美千子	マインドサン	/	06	/	26	0-2	4
	申 京子	アクトス						
14	瀬木 伸子	OTC	/	36	/	46	0-2	3
	吉野 美弥	OTC						
15	村上 絹代	OTC	/	62	64	/	2-0	2
	神山 晶子	プレスガーデン						

# 2021年「桑名フェスティバル」花川会場 オープンクラス本戦トーナメント

## 本戦トーナメント

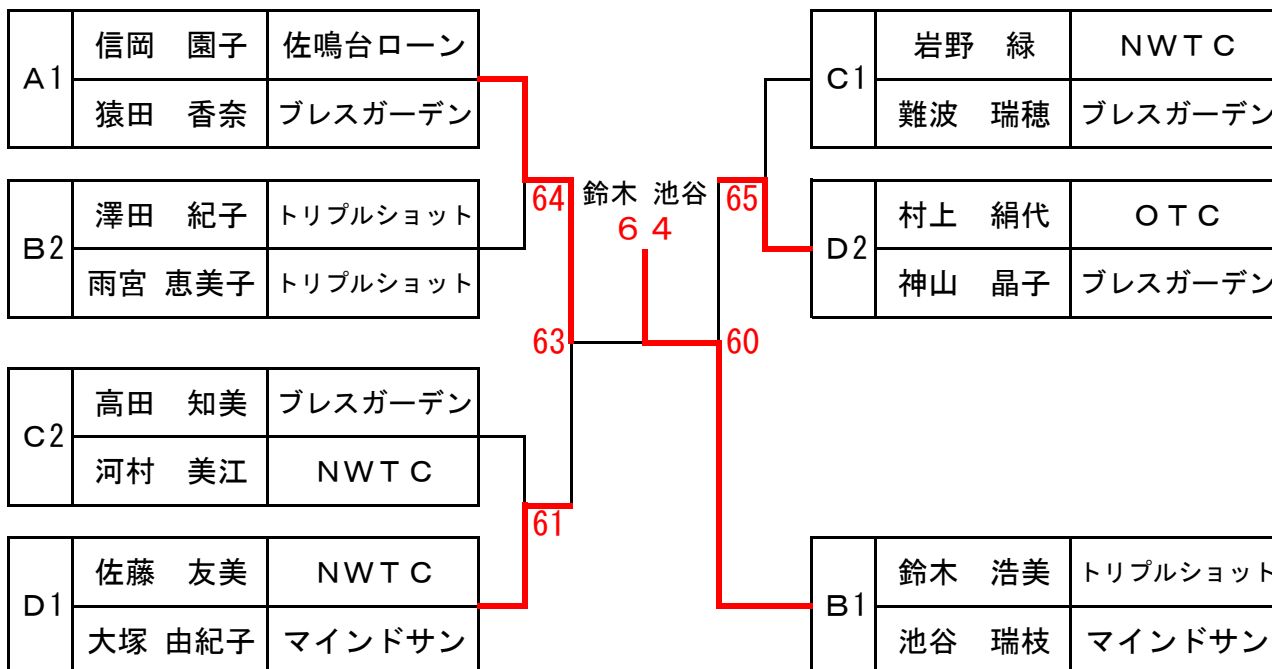

## 3位決定戦

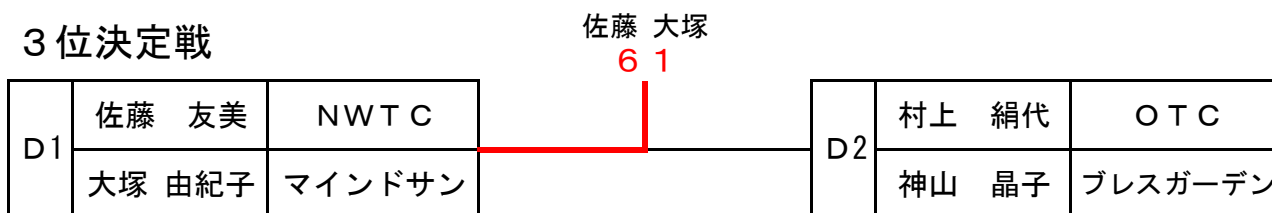

## コンソレトーナメント

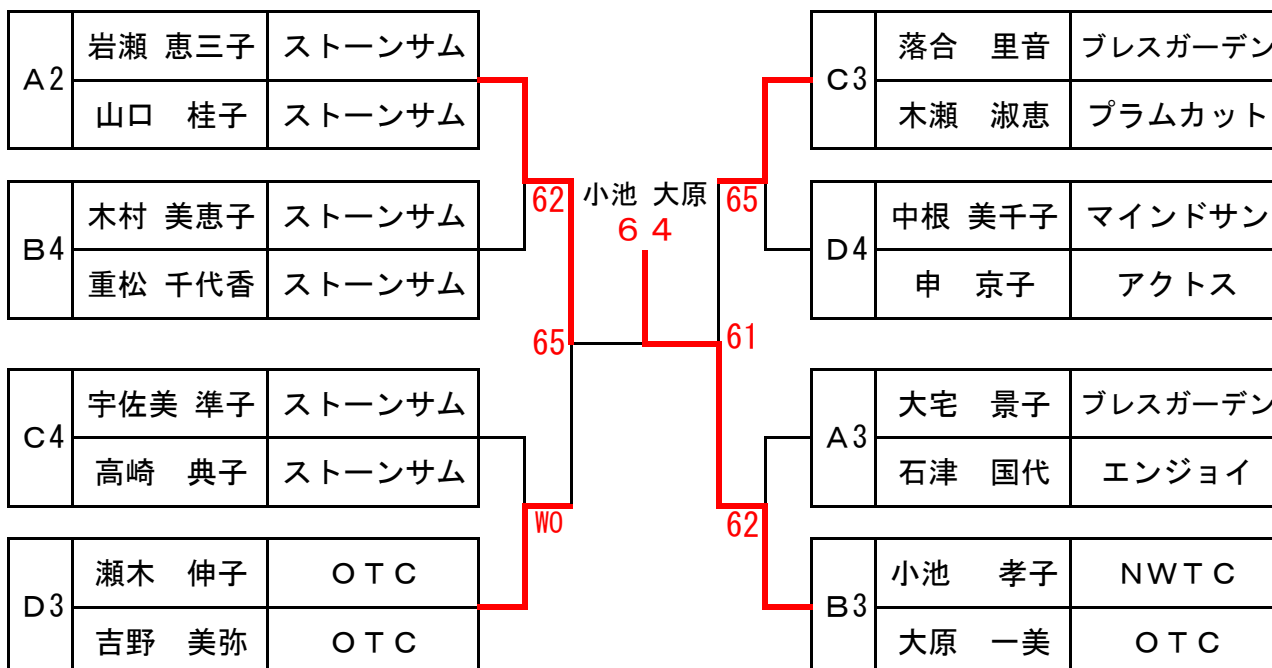

## 2021年「桑名フェスティバル」花川会場 Bクラス予選リーグ戦

Aブロック								
No.	名 前		1	2	3	勝敗	順位	
1	山本 高子	OTC	/	06	62	1-1	3	
	森 久枝	OTC						
2	岩見 和代	マインドサン		60		16	1-1	1
	石川 晶子	マインドサン						
3	塚本 直美	ブレスガーデン		26	61		1-1	2
	笠原 順子	ブレスガーデン						

Bブロック									
No.	名 前		4	5	6	7	勝敗	順位	
4	半谷 摩利子	マインドサン	/	62	61	/	2-0	1	
	北野 とみ子	マインドサン							
5	金原 希代美	ブレスガーデン		26		/	65	1-1	2
	森本 真奈美	ブレスガーデン							
6	山田 圭子	エンジョイ		16		/	36	0-2	4
	後藤 絹代	トリプルショット							
7	清水 弥生	マインドサン	/	56	63	/	1-1	3	
	赤崎 祥子	OTC							

Cブロック									
No.	名 前		8	9	10	11	勝敗	順位	
8	増田 弘子	アクトス	/	56	63	/	1-1	3	
	萩田 貴子	アクトス							
9	犬塚 祐子	OTC		65		/	36	1-1	2
	高柳 孝恵	マインドサン							
10	大原 宣江	ストーンサム		36		/	06	0-2	4
	富田 ゆかり	ブレスガーデン							
11	中村 利奈	つま恋	/	63	60	/	2-0	1	
	菅家 恭子	メガロス							

# 2021年「桑名フェスティバル」花川会場 Bクラス本戦トーナメント

## 本戦トーナメント

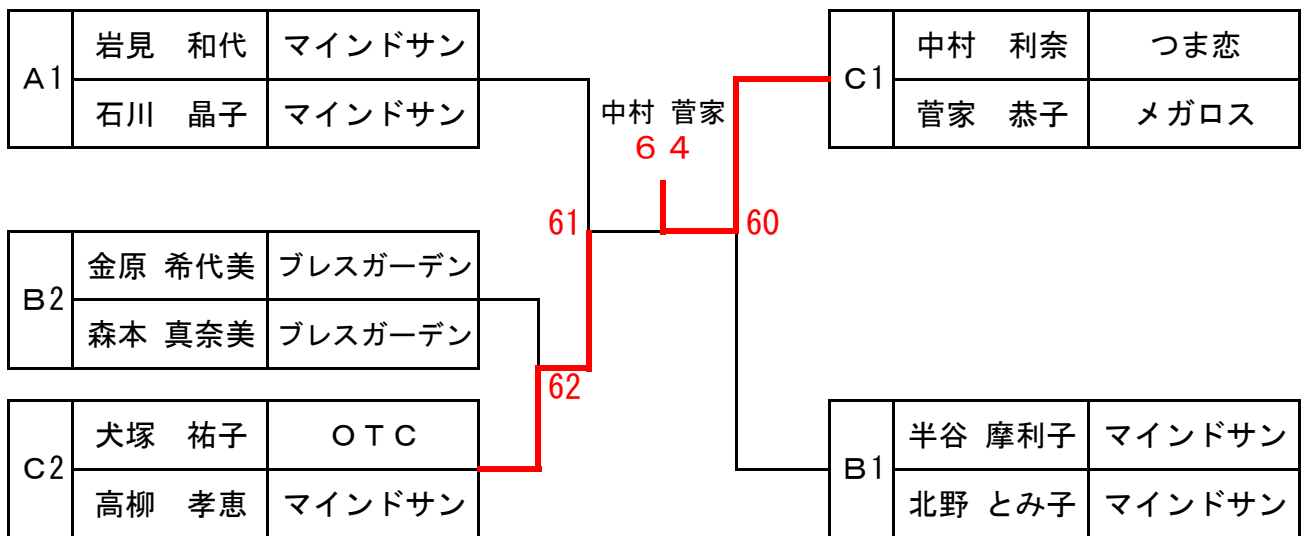

## 3位決定戦

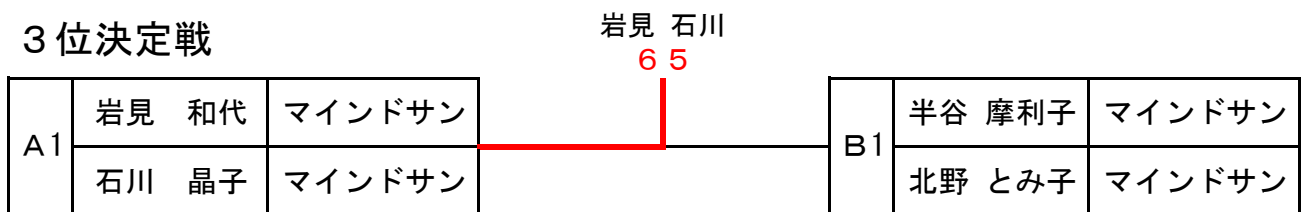

## コンソレトーナメント

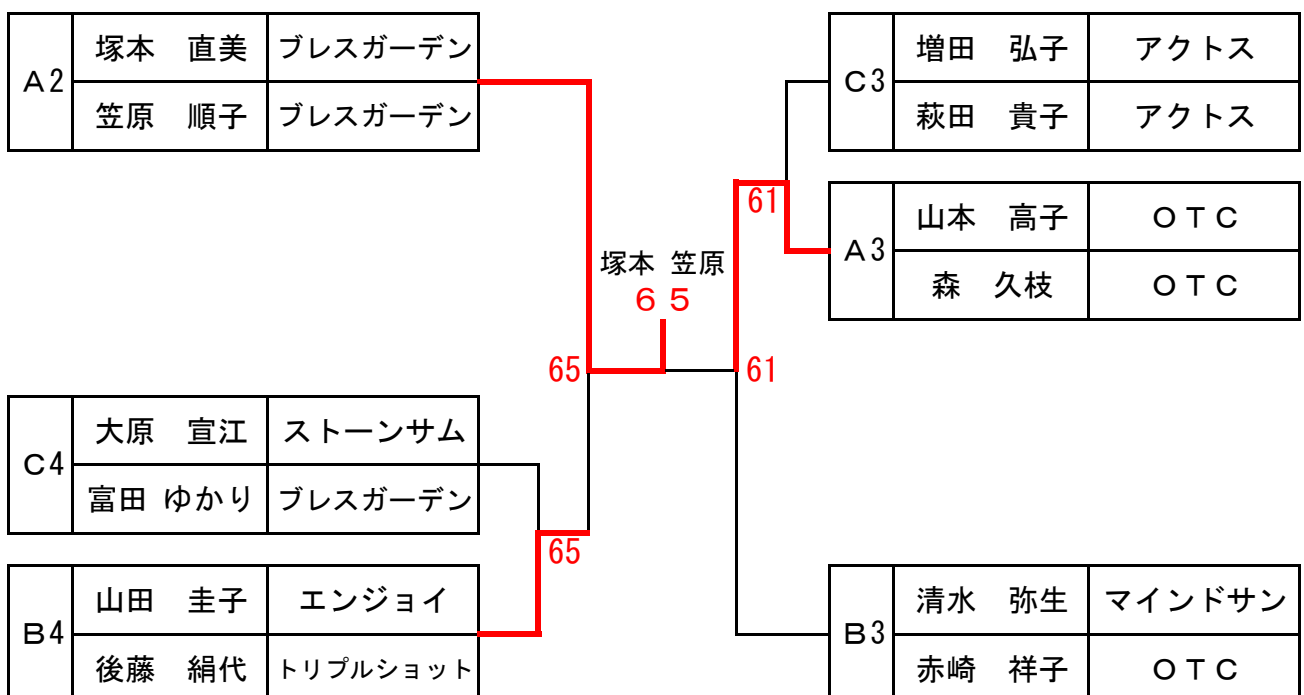

2021年「桑名フェスティバル」花川会場 60歳以上クラス予選リーグ戦

Aブロック								
No.	名 前		1	2	3	勝敗	順位	
1	小林 早苗	OTC	/	46	36	0-2	3	
	青山 世津子	OTC						
2	土谷 圭子	ストーンサム		64	/	63	2-0	1
	大森 文代	アクトス						
3	友田 静子	マインドサン		63	36	/	1-1	2
	田代 隆子	マインドサン						

Bブロック								
No.	名 前		4	5	6	勝敗	順位	
4	宮澤 順子	ファインパルイワタ	/	61	61	2-0	1	
	田中 めぐみ	ファインパルイワタ						
5	秋山 菜穂美	トリプルショット		16	/	61	1-1	2
	石田 妙子	トリプルショット						
6	松浦 久美子	つま恋		16	16	/	0-2	3
	佐々木 明子	つま恋						

Cブロック										
No.	名 前		7	8	9	10	勝敗	順位		
7	蔦川 順子	トリプルショット	/	62	64	/	2-0	1		
	岡本 明美	トリプルショット								
8	山内 由美子	マインドサン		26	/		/	65	1-1	2
	稲垣 洋江	マインドサン								
9	岩本 光子	アクトス		46	/		/	26	0-2	4
	新田 範子	アクトス								
10	藤嶋 早苗	ブレスガーデン	/	56	62	/	1-1	3		
	田面 光子	ストーンサム								

# 2021年「桑名フェスティバル」花川会場 60歳以上クラス本戦トーナメント

## 本戦トーナメント

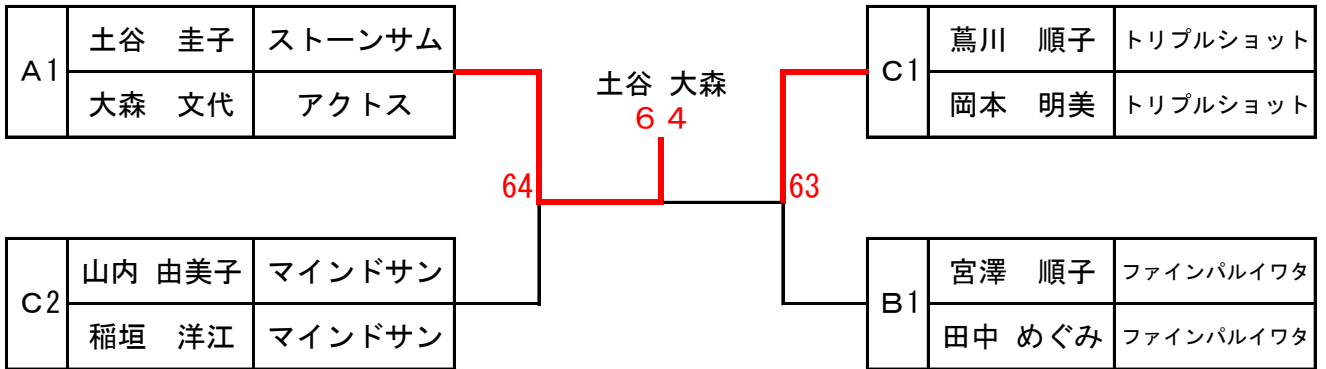

## 3位決定戦

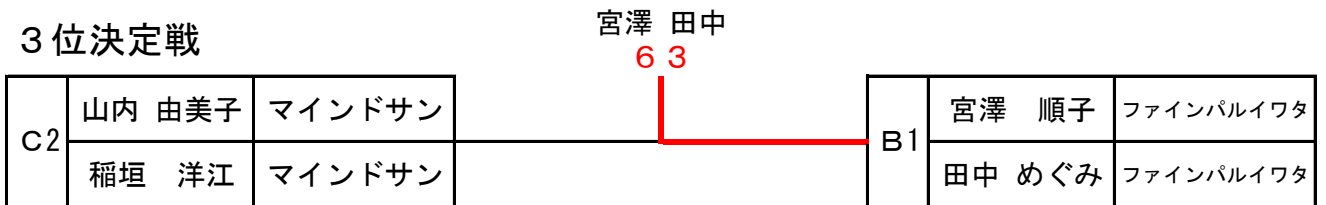

## コンソレトーナメント

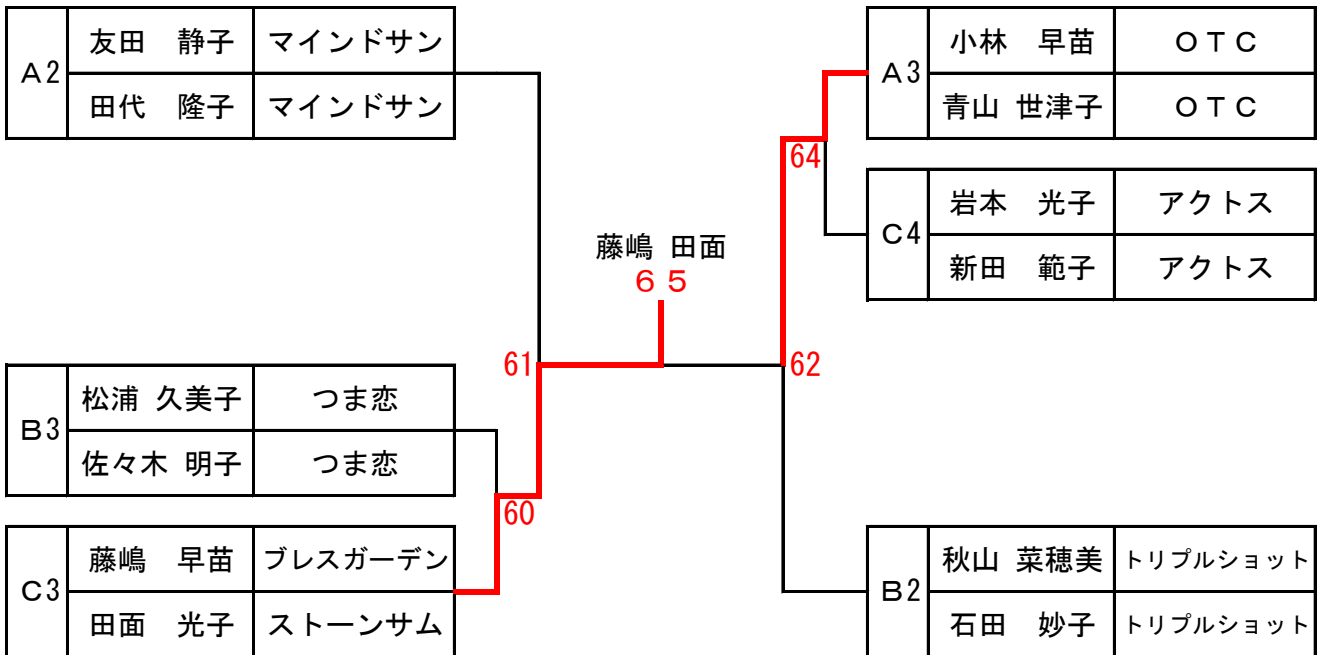

## 2021年「桑名フェスティバル」花川会場 Cクラスリーグ戦

No.	名 前		1	2	3	4	5	勝敗	順位	
1	上松 緑	エンジョイ	/	60 (WO)	65	56	63	3-1	2	
	安間 晃代	マインドサン								
2	柴田 知澄	エンジョイ		06 (WO)		06 (WO)	06 (WO)	06 (WO)	0-4	5
	川崎 万由美	マインドサン								
3	齋藤 幸子	エンジョイ		56	60 (WO)		36	36	1-3	4
	片山 員代	エンジョイ								
4	田中 朱実	マインドサン		65	60 (WO)	63		16	3-1	3
	大村 真貴	マインドサン								
5	新村 由美	ブレスガーデン		36	60 (WO)	63	61		3-1	1
	望月 尚美	ブレスガーデン								